

Rebel

TOOLS

JIGSAW

USER MANUAL



Multilanguage
manual available at:
www.rebelectro.com



model: RB-1030

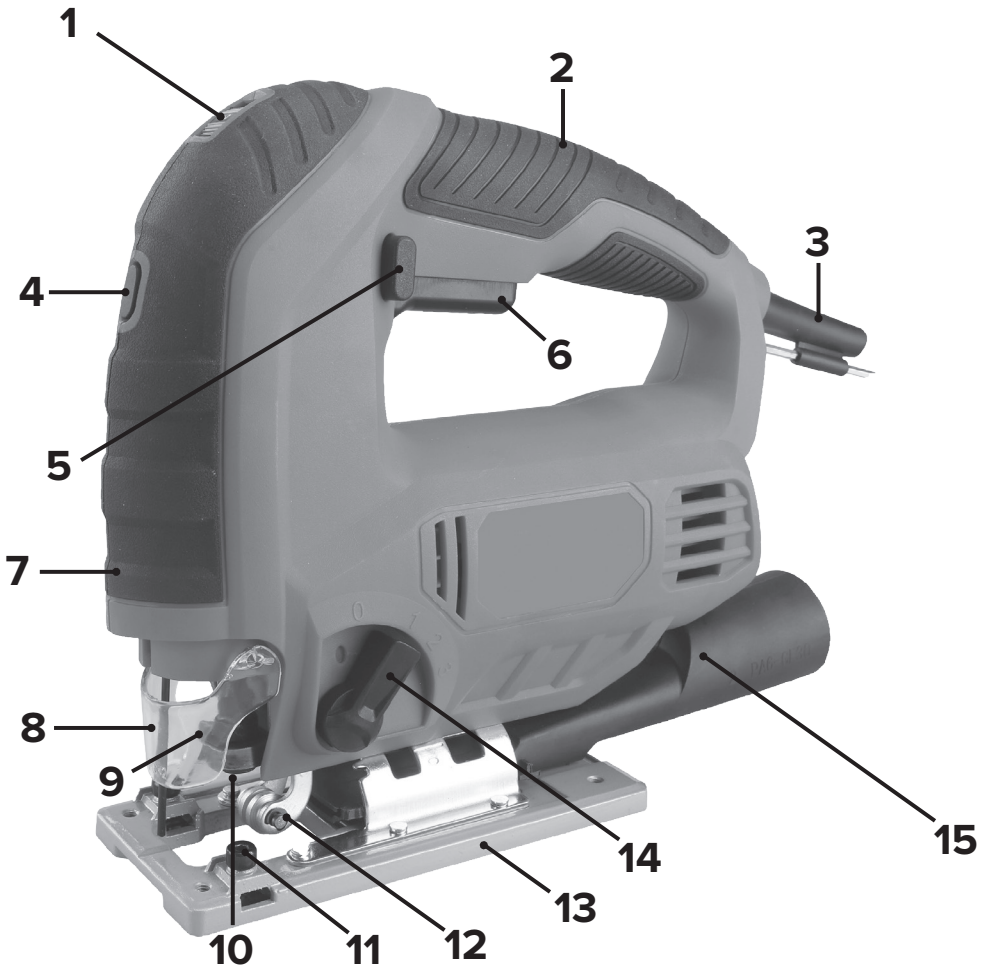

	PL	DE	EN	RO
1	Pokrętło regulacji prędkości	Einstellrad für die Schwindigkeitseinstellung	Speed adjustment thumbwheel	Buton de reglare a vitezei
2	Rękojeść	Griff	Grip	Mâner
3	Kabel zasilający z uchwytem na klucz	Netzkabel mit Schlüsselhalter	Power cord with hex wrench holder	Cablu de alimentare cu suport pentru cheia hexagonală
4	Włącznik lasera	Laserführungsschalter	Laser guide switch	Comutator ghidare laser
5	Blokada włącznika do pracy ciągłej	Verriegelungsschalter für Dauerbetrieb	Lock-on switch for continuous operation	Comutator de blocare pentru funcționare continuă
6	Włącznik	EIN/AUS Schalter [ON/ OFF]	ON/OFF switch	Comutator pornire/oprire
7	Przełącznik funkcji odsysania pyłu	Splitterschutz mit Schutz gegen versehentliches Berühren der Sägeblatt	Dust extraction function switch	Comutator pentru funcția de aspirare a prafului
8	Ostona przeciwoodpryskowa z zabezpieczeniem przed dotknięciem	Blattklemmhebel	Anti-splinter guard with protection against accidental contact with blade	Protecție împotriva așchiiilor cu protecție împotriva contactului accidental cu lama
9	Dźwignia zacisku brzeszczotu	Sägeblatthalterung	Blade clamp lever	Pârghie de fixare a lamei
10	Uchwyt brzeszczotu	Befestigungsschrauben für Parallelführung*	Blade holder	Suport lamă
11	Śruby mocujące prowadnicę równoległą* * Możliwość montażu prowadnicy równoległej (nie dołączona do zestawu).	Befestigungsschrauben für Parallelführung* * Möglichkeit zum anbringen einer Parallelführung (nicht im Lieferumfang enthalten).	Parallel guide fixing screws* * Possible to install parallel guide (not included in the set).	Șuruburi de fixare pentru ghidajul paralel* * Este posibilă instalarea ghidajului paralel (nu este inclus în set).
12	Rolka prowadząca	Rollenführung	Roller guide	Rolă ghidaj
13	Stopka	Fußplatte	Base plate	Placa de bază
14	Przełącznik regulacji ruchu wahadłowego	Pendelschalter	Pendulum action switch	Comutator mișcare pendulară
15	Adapter do zewnętrznego urządzenia odsysającego	Absaugstutzen	Vacuum cleaner adapter	Mufă pentru dispozitivul de aspirare

	CS	ES	GR	HU
1	Knoflík ovládání rychlosti	Perilla de regulación de la velocidad	Πλήκτρο ρύθμισης ταχυτήτων	Sebességszabályozó gomb
2	Rukojeť	Mango	Λαβή	Markolat
3	Napájecí kabel s držákem na klíč	Cable de alimentación con soporte para la llave	Καλώδιο τροφοδοσίας με στήριγμα εξαγωνου κλειδιού	Tápkábel kulcstartóval
4	Laserový spínač	Interruptor del láser	Διακόπτης οδηγού λέιζερ	Lézer kapcsológomb
5	Blokáda spínače pro stálý provoz	Bloqueo del interruptor para trabajo continuo	Διακόπτης κλειδώματος για συνεχή λειτουργία	Folyamatos üzem kapcsológomb reteszel
6	Přepínač	Interruptor	Διακόπτης ON / OFF	Kapcsológomb
7	Spínač odsávání prachu	Conmutador de la función de aspiración del polvo	Διακόπτης λειτουργίας εξαγωγής σκόνης	Porelszívás kapcsoló
8	Kryt s ochranou proti kontaktu	Protección contra astillas con protector de contacto	Προστατευτικό κατά της διάτρησης με προστασία από τυχαία επαφή με τη λεπίδα	Védőüveg érintésvédelemmel
9	Upínací páčka pilového plátku	Palanca del cabezal de sierra	Μοχλός σφιγκτήρα λεπίδας	Fűrészlap befogó emelőkar
10	Držák pilového plátku	Anclaje de la hoja	Υποδοχή λεπίδας	Fűrészlap befogó
11	Šrouby upevňující rovnoběžného vodička* * Možnost montáže rovnoběžného vodička (není součástí sady).	Tornillos de fijación de la guía paralela* * Posibilidad de montaje de una guía paralela (no incluida en el conjunto).	Βίδες στερέωσης παράλληλου οδηγού* * Είναι δυνατή η εγκατάσταση παράλληλου οδηγού (δεν περιλαμβάνεται στη συσκευή).	Párhuzamvezető rögzítőcsavar* * Párhuzamvezető beszerelési lehetősége (a szett nem tartalmazza).
12	Vodící váleček	Rodillo guía	Οδηγός κυλίνδρου	Vezetőgörgő
13	Stojan	Base	Βάση πλάκας	Talplemez
14	Přepínač regulace výkynného pohybu	Conmutador de regulación del movimiento pendular	Διακόπτης δράσης εκκρεμούςς	Előtolás szabályozás kapcsoló
15	Zásuvka pro externí odsávací zařízení	Conexión para el dispositivo aspirador externo	Υποδοχή ηλεκτρικής ακούπας	Külső porelszívó készülék aljzata

	LT	RU	SK
1	Greičio valdymo rankenėlė	Регулятор частоты вращения	Regulátor počtu zdvihov
2	Rankena	Рукоятка	Rukoväť
3	Maitinimo kabelis su laikikliu raktui	Шнур питания с держателем ключа	Napájací kábel s držiakom na kľúč
4	Lazerio jungiklis	Включатель лазера	Vypínač laseru
5	Jungiklio blokavimas nenutrūkstamam darbui	Кнопка фиксации постоянной работы	Blokovanie spínača nepretržitej prevádzky
6	Jungiklis	Включатель	Spínač Zap./Vyp.
7	Dulkių ištraukimo funkcijos jungiklis	Переключатель функции пылеотсасывания	Prepínač funkcie odsávania prachu
8	Apsauginis dangtis su apsauga nuo kontakto	Защитный экран от брызг и прикосновения	Ochrana proti odkakovaniu triesok so zabezpečením pred dotykom
9	Pjūklelio fiksavimo svirtis	Рычаг зажима пилки	Páka úchytu pílového listu
10	Pjūklelio rankena	Держатель пилки	Držiak pílového listu
11	Varžtai, tvirtinantys lygiagrečią kreiptuvą* * Galimybė įrengti lygiagrečią kreiptuvą (nėra komplekte).	Болты, крепящие направляющую планку* *Возможность установки направляющей планки (не входит в комплект поставки).	Upevňovacie skrutky rovnobežného príložného pravítka* * Možnosť montáže rovnobežného príložného pravítka (nie je súčasťou balenia).
12	Kreipiantysis volas	Направляющий ролик	Vodiaca kladka
13	Padas	Подошва	Vodiaca päťka
14	Švytuoklinio judesio reguliavimo jungiklis	Переключатель регулировки маятникового хода	Prepínač výkyvného pohybu
15	Išorinio siurbimo įtaiso lizdąs	Гнездо внешнего отсасывающего устройства	Zásuvka pre externé odsávacie zariadenie

OTÁZKY BEZPEČNOSTI









Přečtěte si příložená bezpečnostní upozornění, další bezpečnostní upozornění a návod. Nedodržení bezpečnostních upozornění a návodu může vést k úrazu elektrickým proudem, požáru a/nebo vážnému zranění.

Uschovejte bezpečnostní upozornění a návod pro budoucnost.

Výraz „elektronářadí“, který se používá v této příručce, se týká elektronářadí poháněného elektrickou energií ze sítě (napájecím kabelem) a elektronářadí napájeného bateriemi (bez napájecího kabelu).

Symboly (*Vysvětlení symbolů na elektronářadí, pokud se vyskytují*)

	Přečtěte si návod k použití.
	Označuje riziko poranění, smrti nebo poškození elektronářadí, pokud nedodržíte pokyny uvedené v návodu.
	Nebezpečí úrazu elektrickým proudem.
	Proměnná elektronická rychlost.
	Otáčky, vlevo / vpravo.
	Pouze pro použití v místnosti.
	V případě poruchy není transformátor nebezpečný.
	Elektronářadí třídy II - Dvojitá izolace - Nemusíte používat uzemněné zástrčky.
	Nevystavujte působení povětrnostních podmínek. Nepoužívejte ve vlhkém prostředí.
	Nevystavujte elektronářadí extrémním teplotám (příliš vysokým nebo příliš nízkým hodnotám). Chraňte před přímým slunečním světlem.
	Používejte osobní ochranné prostředky: masku proti prachu, ochranná sluchátka a ochranné brýle.
	Používejte ochranné rukavice a ochrannou obuv.
	Držte části těla mimo pohyblivé části elektronářadí.
	Ujistěte se, že se děti, jiné osoby a zvířata nachází v bezpečné vzdálenosti od elektronářadí a pracovního místa.

	<p>Před údržbou, čištěním nebo při pokud elektronářadí nepoužíváte, odpojte elektronářadí od zdroje napájení. Odpojte napájecí kabel síťové nabíječky, pokud byl během používání poškozen napájecí kabel. Uchopte a zatáhněte za zástrčku, nikdy za kabel.</p>
	<p>Nevyhazujte výrobek do nevhodných nádob.</p>
	<p>Selektivní sbírka lithium-iontových baterií.</p>
	<p>Výrobek splňuje požadavky příslušných bezpečnostních norem uvedených ve směrniciích EU.</p>
	<p>Nebezpečí výbuchu! Chraňte baterii před zdroji tepla a ohněm. Nevhazujte baterii do ohně. Nepodpalujte.</p>
	<p>Nevkládejte baterii do vody.</p>
	<p>Maximální teplota okolí: 40°C/45°C. Baterii vždy nabíjejte při okolní teplotě +10°C až +40°C.</p>

Obecné bezpečnostní předpisy pro elektronářadí

- 1. Udržujte místo práce čisté a dobře osvětlené.** Nepořádek na pracovišti nebo neosvětlený pracovní prostor může vést k nehodám.
- 2. Nepoužívejte toto elektronářadí v prostředí s nebezpečím výbuchu, například v místě v němž se nachází hořlavé kapaliny, plyny nebo prach.** Při použití nástroje vznikají jiskry, které mohou způsobit vznícení.
- 3. Při používání elektronářadí se ujistěte, že se děti a jiné osoby nachází v bezpečné vzdálenosti.** Rozptýlení může mít za následek ztrátu kontroly nad elektronářadím.

Děti by neměly používat elektronářadí.

Nedovolte dětem hrát s elektronářadím.

Elektrická bezpečnost

Před připojením elektronářadí zkontrolujte kompatibilitu vstupního napětí zásuvky a elektronářadí.

- 1. Zástrčka elektronářadí musí odpovídat zásuvce. Zástrčku nikdy neměňte. Pro elektronářadí s ochranným uzemněním nepoužívejte adaptéry.** Nezměněné zástrčky a odpovídající zásuvky snižují riziko úrazu elektrickým proudem.
- 2. Zabraňte kontaktu s uzemněnými povrchy, jako jsou potrubí, radiátory, sporáky a chladničky.** Riziko úrazu elektrickým proudem je větší, je-li tělo uživatele uzemněno.
- 3. Elektronářadí musí být chráněno před deštěm a vlhkostí.** Vniknutí vody do elektronářadí zvyšuje riziko úrazu elektrickým proudem.

4. **Nikdy nepřenášejte elektronářadí, přidržujíc jej za kabel, používajíc kabel pro zavěšení elektronářadí; nevytahujte zástrčku ze zásuvky za kabel. Chraňte kabel před vysokými teplotami, udržujte jej mimo dosah oleje, ostrých hran nebo pohyblivých částí elektronářadí.** Poškozené nebo zapletené šňůry zvyšují riziko úrazu elektrickým proudem.
5. **Pokud používáte elektronářadí venku, použijte prodlužovací kabel určený pro venkovní použití.** Používání správného prodlužovacího kabelu snižuje riziko úrazu elektrickým proudem.
6. **Pokud se ve vlhkém prostředí nelze vyhnout práci s elektronářadím, použijte ochranný vypínač s proudovým chráničem (RCD).** Použití vypínače s proudovým chráničem snižuje riziko úrazu elektrickým proudem.

Bezpečnost osob

1. **Při používání elektronářadí je třeba zachovat mimořádnou opatrnost a všechny činnosti provádět pečlivě a opatrně. Nepoužívejte elektronářadí, jste-li unavení, pod vlivem omamných látek, alkoholu nebo léků.** Chvilka nepozornosti při práci s elektronářadím může vést k vážnému zranění.
2. **Používejte osobní ochranné pomůcky. Vždy používejte ochranné brýle.** Ochranná zařízení, jako je prachová maska, boty s protiskluzovou podrážkou, ochranná přilba nebo ochranné brýle používané za odpovídajících podmínek, snižují riziko zranění.
3. **Vyvarujte se neúmyslného spuštění elektronářadí. Před připojením k napájecímu zdroji a/nebo akumulátoru, uchopením nebo přenesením elektronářadí se ujistěte, že je vypnuté.** Pokud držíte prst na spínači, když přenášíte elektronářadí nebo jej připojujete k napájecímu zdroji, vzniká riziko úrazu.
4. **Před zapnutím elektronářadí odstraňte veškeré nastavovací nástroje nebo tlačítka.** Nástroj nebo klíč nacházející se pohyblivých částech elektronářadí může způsobit zranění osob.
5. **Vyhnete se nepřírozeným pracovním pozicím. Udržujte stabilní pozici a udržujte rovnováhu.** Tím se zajistí lepší ovládání elektronářadí v nečekaných situacích.
6. **Při práci s elektronářadím nezapomeňte nosit vhodné oblečení. Nenoste volné oblečení nebo šperky. Ujistěte se, že vlasy, oblečení a rukavice jsou mimo pohybující se části elektronářadí.** Volné oblečení, šperky nebo dlouhé vlasy mohou být zachyceny v pohyblivých částech.
7. **Je-li možné k elektronářadí připojit externí odsávací zařízení, ujistěte se, že je správně připojeno a zda bude použito vhodným způsobem.** Použití zařízení na odsávání prachu může snížit nebezpečí spojená s prachem.

Správný provoz a práce elektronářadí

1. **Nepřetěžujte elektronářadí. Používejte pouze elektronářadí určené pro plánovanou práci.** Správně zvoleným elektronářadím se v daném výkonovém rozsahu pracuje lépe a bezpečněji.
2. **Během provozu nenechávejte elektronářadí bez dozoru.**
3. **Používejte pomocné rukojeti, pokud jsou součástí elektronářadí . Ztráta kontroly nad elektronářadím může způsobit zranění osob.**
4. **Udržujte úchyty a rukojeť elektronářadí čisté a ujistěte se, že jsou suché, bez nečistot, zejména olejů a tuků.**

5. **Během práce, při níž se může řezací zařízení dostat do styku se skrytými vodiči nebo napájecím kabelem, držte elektronářadí za izolované uchopovací plochy.** Kontakt řezacího zařízení s kabelem pod napětím může způsobit, že odkryté kovové části nářadí budou pod napětím, což může vést k úrazu operátora elektrickým proudem.
6. **Pokud vypínač nepracuje správně, okamžitě přestaňte používat elektronářadí.** Elektronářadí, které nelze zapnout nebo vypnout, je nebezpečné a mělo by být opraveno.
7. **Před přistoupením k regulaci elektronářadí, výměně nástavců nebo ukončením používání elektronářadí, odpojte elektronářadí od zdroje energie a/nebo odpojte baterii.** Výše uvedená bezpečnostní opatření mohou zabránit náhodnému zapnutí elektronářadí.
8. **Toto zařízení smí používat děti mladší 8 let a osoby s omezenými fyzickými, smyslovými nebo duševními schopnostmi, stejně jako osoby, které nemají žádné zkušenosti a nejsou seznámeny se zařízením, pokud je zajištěn dohled nebo školení týkající se používání zařízení takovým způsobem, aby rizika s tím spojená byla srozumitelná.**
9. **Elektronářadí držte mimo dosah dětí a nedovoďte, aby byly elektronářadí provozovány osobami, které nejsou se zařízením obeznámeny, nebo neznají níže uvedené pokyny.** Elektronářadí představuje hrozbu pro osoby, které nejsou s tímto zařízením obeznámeny.
10. **Nezapomeňte řádně udržovat elektronářadí. Je nezbytné pravidelně kontrolovat, zda pohyblivé části pracují správně, zda nejsou zablokovány, popraskané nebo poškozené způsobem, který by mohl negativně ovlivnit funkci elektronářadí. V případě poškození nechte elektronářadí opravit.** Mnoho nehod je důsledkem nesprávné údržby elektronářadí.
11. **Zajistěte správnou ostrot a čistotu řezných nástrojů.** Správně udržované řezné nástroje jsou snadněji ovladatelné a pravděpodobnost jejich zaseknutí je mnohem menší.
12. **Elektronářadí, příslušenství, pomocné nářadí atd. by měly být používány v souladu s následujícími doporučeními, s ohledem na podmínky a typ provedené práce.** Použití elektronářadí pro práci, která není v souladu s jejich určeným použitím, může vést k nebezpečným situacím.

Servis

1. **Opravu elektronářadí může provádět pouze kvalifikovaný technik a pouze pomocí originálních náhradních dílů.** Dodržení výše uvedených informací Vám zaručí bezpečnost elektronářadí.

Dodatečná bezpečnostní upozornění pro lupínkové pily

- **Držte ruce mimo dosah práce pily. Nedávejte ruce pod obrobek.** Při kontaktu s pilovým plátkem hrozí nebezpečí zranění.
- **Před přiložením elektronářadí na obrobek musí být spuštěné.** V opačném případě může se pracovní nářadí zablokovat v obrobku a způsobit odskok.
- **Ujistěte se, že během řezání stopka bezpečně přiléhá k obrobku.** Ohnutý pilový plátek se může zlomit nebo způsobit odskok.

- **Po dokončení práce elektronářadí vypněte. Pilový plátek by měl být z obrobku odstraněn pouze tehdy, když se zcela zastavil.** Díky tomu se vyhnete zpětnému rázu a bezpečně odložíte elektronářadí.
- **Před odložením elektronářadí se ujistěte, že se úplně přestalo hýbat.** Pracovní nástroj se může zablokovat, což vede ke ztrátě kontroly nad nářadím.
- **Používejte pouze nepoškozené pilové plátky v ideálním stavu.** Ohnuté nebo tupé pilové plátky se mohou zlomit, mají negativní vliv na linii řezu a mohou způsobit odskok. Před každým použitím nářadí zkontrolujte, zda pracovní nástroje nenesou žádné známky poškození.
- **Nezastavujte pilový plátek použitím bočního tlaku.** Pilový plátek se může poškodit, zlomit nebo způsobit odskok.
- **Pomocí vhodných detektorů zjistěte, zda se v pracovním prostoru nevyskytují ukryté linie.** Kontakt s elektrickými vodiči může vést k požáru a úrazu elektrickým proudem. Poškození plynovodu může vést k výbuchu. Proražení vodního potrubí může vést k poškození majetku nebo úrazu elektrickým proudem.
- **Chraňte obrobek. Nikdy nedržte obrobek v ruce, na nohách nebo opřený o své tělo.** Umístění obrobku do upínacího zařízení nebo svěráku zajistí větší bezpečnost a stabilitu než držení v ruce. Nestabilní poloha obrobku může vést ke ztrátě kontroly nad elektronářadím a následnému zranění.
- **Před zahájením práce se ujistěte, že obrobek neobsahuje žádné překážky, jako jsou hřebíky nebo šrouby.** Je-li to nutné, odstraňte je.
- **Před zahájením práce se ujistěte, že je pod obrobkem volný prostor,** aby pilový plátek nenarazil na podlahu, pracovní stůl atd.
- **Pokud je to možné, držte elektronářadí pevně oběma rukama a udržujte stabilní pozici těla.** Elektronářadí je nejjednodušší ovládat oběma rukama.
- **Postavte se na jednu stranu elektronářadí, ale nikdy v přímé linii k pilovému plátku nebo osy řezu.**
- **Není vhodné řezat příliš velké předměty.**
- **Nezapínejte nářadí zbytečně bez zatížení.**
- **Nepoužívejte lupínkovou pilu nad rameny.**
- **Elektronářadí nepřenašejte, pokud je zapnuté.** Při náhodném kontaktu může pracovní nástroj roztrhat oděv a proniknout do těla.
- **Během práce elektronářadí neodstraňujte nečistoty a třísky z obrobku.**
- **Některé obráběné materiály mohou obsahovat toxické chemikálie. Vyhněte se vdechování prachu a kontaktu s pokožkou.**
- **Chránič nechrání obsluhu nářadí před pilovým plátkem ve spodní části pracovního prostoru. Neodstraňujte obrobek, dokud se pilový plátek pohybuje.**
- **Před každým použitím elektronářadí zkontrolujte, zda je ochranný kryt řádně uzavřen. Nezacínejte práci, pokud se kryt nepohybuje volně a správně se nezavírá.**
- **Nepoužívejte nářadí, je-li kryt otevřený.**
- **Pokud elektronářadí náhodně spadne, může dojít k poškození krytu.** Zkontrolujte, zda se kryt volně otevírá a zavírá a zda se nedotýká pilového plátku nebo jiné části nářadí.
- **Pokud má kryt známky poškození, odevzdejte elektronářadí do autorizovaného servisu k opravě.**
- **Kryt by měl být pravidelně čistěn, jelikož se na něm sbírá prach a jiné nečistoty. Chcete-li bezpečně vyčistit kryt, vypněte zařízení, odpojte baterii a odstraňte pilový plátek.**
- **Pravidelně čistěte ventilační otvory elektronářadí.** Ventilátor motoru nasává prach do pouzdra elektronářadí a nadměrné nahromadění prachu vytváří elektrické nebezpečí.

- **Používejte pouze pracovní nástroje doporučené výrobcem.** Použití jiných pracovních nástrojů může vést k riziku zranění těla a elektronářadí. Ne každý pracovní nástroj, který lze připojit k elektrickému nástroji, zajišťuje bezpečný provoz. Musí splňovat konkrétní podmínky:
 - **Jmenovitá pracovní rychlost používaných pracovních nástrojů musí být nejméně rovna maximální provozní rychlosti elektronářadí.** Použití nástrojů, které nejsou přizpůsobené pro práci s takovou rychlostí, může způsobit jejich prasknutí a rozptýlení.
 - **Délka pilového plátku musí odpovídat tloušťce obrobku.** Délka pilového plátku by měla být dostatečná k tomu, aby prošla obrobkem po celé jeho ploše. Nedostatečná velikost pracovního nástroje ztěžuje správné vedení a ovládání elektronářadí.
 - **Držák pilového plátku musí odpovídat závitů větene lupínkové pily.** Pilové plátky, které nepasují do upevňovacích prvků elektronářadí, nebudou vyvážené, způsobí nadměrné vibrace a vedou ke ztrátě kontroly nad elektronářadím.

Odskok a související varování

Odskok je náhlou reakcí elektronářadí na zablokování nebo překážku rotujícího nářadí. Zaseknutí nebo zablokování vede k náhlému zastavení rotujícího pracovního nástroje. Nekontrolované elektronářadí díky tomu odskočí v opačném směru ke směru otáčení pracovního nástroje.

Pokud se například pilový plátek v obrobku zablokuje nebo uvízne, okraj pilového plátku ponořený do materiálu se může zablokovat a způsobit jeho vypadnutí nebo odskok. Pohyb pilového plátku (ve směru obsluhující osoby nebo od ní) závisí na směru pilového plátku v místě zablokování.

Odskok je důsledkem nesprávného nebo špatného použití elektronářadí. Lze mu předejít dodržováním příslušných bezpečnostních opatření uvedených níže:

- **Elektronářadí držte pevně a tělo i ruce udržujte v pozici, umožňující zmírnit odskok. Pokud je v sadě elektronářadí připojena pomocná rukojeť, vždy ji používejte k udržení co největšího vlivu při zpětném odskoku nebo při uvolnění točivého momentu během spouštění.** Osoba pracující s elektronářadím může zvládnout trhání a jev odskoku dodržováním příslušných bezpečnostních opatření.
- **Nikdy nedržte ruce v blízkosti rotujících pracovních nástrojů.** Pracovní nástroj může v důsledku odskoku zranit ruku.
- **Zdržujte se mimo zónu dosahu, ve které se nářadí pohybuje během zpětného odskoku.** Následkem odskoku se nářadí pohybuje v opačném směru k pohybu pilového plátku v místě zablokování.
- **Buďte zvláště opatrní při zpracování rohů, ostrých hran atd. Zabraňte poskakování nebo blokování pracovních nástrojů. Otáčející se pracovní nástroj je citlivější na uvíznutí při obrábění rohů, ostrých hran nebo při odražení.**

Bezpečnostní pravidla pro laser



UPOZORNĚNÍ! Nebezpečí úrazu!

- Pohled do laserového světla může trvale poškodit zrak.
- Nedívejte se přímo na laserový paprsek ani jej nesměřujte na lidi nebo zvířata.
- Laserový paprsek nesměřujte na reflexní plochy.
- Vypněte laser, pokud není pila používána, nebo při přepravě elektronářadí.
- Neupravujte lupínkovou pilu, abyste zvýšili výkon laseru.



LASEROVÉ ZÁŘENÍ! NEDÍVEJTE SE NA LASEROVÝ PAPERSEK! LASEROVÉ ZAŘÍZENÍ TŘÍDY 2

Vlnová délka (λ) = 650 nm; PO <1 mW

V souladu s normou EN 60825-1: 2014

Výrobky označené tímto upozorněním jsou laserová zařízení třídy 2 s vlnovou délkou 635–670 nm v souladu s normou DIN EN 60825-1: 2014. Nikdy se nedívejte přímo na laserové světlo vytvářené těmito výrobky.

Další hrozby

I když se elektronářadí používá podle doporučení, nelze všechny rizikové faktory (částečné) vyloučit. Následující rizika se týkají konstrukce elektronářadí:

- Poškození plic, pokud není používána maska proti prachu.
- Poškození sluchu, pokud nejsou použity chrániče sluchu.
- Škody na zdraví vyplývající z emisí vibrací, pokud je elektronářadí používáno po dlouhou dobu a není řádně udržováno a regulováno.
- Zranění osob a poškození majetku způsobené poškozeným příslušenstvím, náhle vymrštěným z elektronářadí.



Upozornění!

Toto elektronářadí generuje během provozu elektromagnetické pole. Toto pole může za určitých okolností rušit práci aktivních nebo pasivních lékařských implantátů. Abyste snížili riziko vážných nebo smrtelných poranění, doporučujeme, aby se lidé s lékařskými implantáty poradili s lékařem a výrobcem implantátu před použitím tohoto elektronářadí.

INFORMACE O ELEKTRONÁŘADÍ

Určení

Tato lupínková pila je určena k řezání v přímce, křivce a pod úhlem do 45°.

Elektronářadí používejte pouze k určenému účelu. Jakékoli použití, které se liší od popisu popsaného v této příručce, není v souladu s určeným použitím nářadí. Za škody nebo úrazy způsobené v důsledku nesprávného použití odpovídá uživatel / majitel, nikoli výrobce.

Technické údaje

Výkon	850 W
Napájení	230 – 240 V; 50 Hz
Délka napájecího kabelu	2 m
Număr percuții fără sarcină	Până la 3200 spm
Rychlost skoku bez zatížení	Až 3200 skoků / min.
Délka skoku	18 mm
Řezání v odklonu od svislé linie	0-45°
Hloubka řezu ve dřevě	Až 100 mm
Hloubka řezu v měkké ocelové konstrukci	Až 10 mm
Hloubka řezu v hliníku	Až 20 mm
Hmotnost	2,1 kg
V sadě	Imbusový klíč, 1 pilový plátek, adaptér pro externí odsávací zařízení, uživatelská příručka
Hladina akustického tlaku (L_{PA})	86,7 dB(A); $K_{PA}=3$ dB(A)
Hladina akustického výkonu (L_{WA})	97,7 dB(A); $K_{WA}=3$ dB(A)
Vibrace při řezání dřevotřískových desek ($A_{h,B}$)	7,873 m/s ² ; K=1,5m/s ²
Vibrace během řezání plechu ($A_{h,M}$)	6,005 m/s ² ; K=1,5m/s ²

Úroveň vibrací

Úroveň emisí vibrací uvedená v této příručce byla měřena v souladu s harmonizovanou zkouškou uvedenou v normě EN 60745 a může být použita k porovnání nástrojů mezi sebou a k předběžnému odhadu expozice vibracím při použití nářadí pro určený účel.

- Použití nástroje pro jiné účely nebo jiného nebo špatně udržovaného příslušenství může výrazně zvýšit úroveň expozice.
- Doba, kdy je nářadí vypnutý, nebo kdy je zapnuté, ale není používáno, může výrazně snížit úroveň expozice. Chraňte se před vlivy vibrací tím, správnou údržbou nářadí a příslušenství, udržujíc teplotu rukou a správně organizujíc práci. Chraňte se před vlivy vibrací, správnou údržbou nářadí a příslušenství, udržujíc teplotu rukou a správně organizujíc práci.

PROVOZ

Upevnění a vyjmutí pilového plátku

Poznámky:

- Před připojením nebo sejmutím pilového kotouče nebo jinými pracemi na elektronářadím se ujistěte, že je elektronářadí vypnuté a baterie je vyjmuta.
- Při výměně pilového plátku používejte ochranné rukavice. Pilový plátek je velmi ostrý a může při styku s pokožkou způsobit zranění.
- Před montáží vyčistěte pilový plátek a držák pilového plátku. Nečistoty brání bezpečnému upevnění.
- Před montáží položte lupínkovou pilu na zásuvce baterie na rovný a stabilní povrch.
- Měl by být použity pouze pilové plátky typu T.
- Typ pilového plátku by měl být vhodný pro zpracovávaný materiál. Pilové plátky dodávané v sadě jsou určeny pro řezání dřeva, plastů a kovu.

Správný montáž pilového plátku:

- Zvedněte ochranný kryt (8).
- Zatáhněte za páčku upínacího otvoru pilového plátku a držte jej v této poloze.
- Vložte pilový plátek ve směru řezu do držáku pilového plátku až na doraz. Ujistěte se, že se hřbet pilového plátku nachází v drážce vodícího válečku.
- Uvolněte páčku. Ujistěte se, že je pilový plátek správně namontován uchopením a tahem za něj. Správně připojený pilový plátek by se neměl dát odstranit.
- Spusťte kryt.

POZOR! Bud'te zvlášt' opatrní při demontáži pilového plátku, protože pilový plátek může vyskočit z držáku. Nestůjte směrem k pilovému plátku. Pilový plátek vždy držte pevně.

Demontáž pilového plátku:

- Zvedněte ochranný kryt.
- Zatáhněte za páčku upínacího otvoru pilového plátku a držte jej v této poloze.
- Opatrně vytáhněte pilový plátek.

Regulace výkyvného pohybu pilového plátku

Výkyvný pohyb spočívá v tom, že se pilový plátek pohybuje nahoru a dolů a zároveň se pohybuje kývavým pohybem dopředu a dozadu.

Přepínač regulace výkyvného pohybu má čtyři nastavení. Výběr správného nastavení závisí na druhu řezu a materiálu obrobku.

Nízký výkyvný pohyb obvykle umožňuje dosáhnout čistého řezu (hladké hrany, žádné odloupení).

Vyšší nastavení výkyvného pohybu obvykle umožňuje hrubý a rychlý řez, kde jsou okraje pracovního materiálu více zubaté.

Umístění	Pohyb pilového plátku	Typ řezu	Materiál
0	Výkyvný pohyb vypnutý. Pilový plátek se pohybuje nahoru a dolů v přímce, což zajišťuje čistý řez.	Všechny typy řezů	Měkká ocel; nerezová ocel, plech Plast Čisté řezání měkkého dřeva, překližky Keramické výrobky
1	Nízká úroveň výkyvného pohybu.	Zakřivený řez	Měkká ocel, hliník Plast Masivní dřeva, dřevotříska
2	Střední úroveň výkyvného pohybu.	Přímé řezání (ruční)	Rychlé řezání měkké oceli, hliníku Plast Hrubé řezání měkkého dřeva, překližky
3	Vysoká úroveň výkyvného pohybu. Pilový plátek se pohybuje v elipse a umožňuje hrubší řez.	Přímé řezání (s vodítkem)	Rychlé řezání měkkého dřeva, překližky Materiály, kde je potřeba rychlejší a hrubší řezání.

Poznámka: Pokud během řezání zjistíte, že zvolené nastavení kyvadla způsobuje agresivní řez, je možné změnit nastavení, během práce zařízení.

Nastavení úhlu řezu

Stojan lupínkové pily může být nakloněn vpravo a vlevo až do úhlu 45° což vám umožňuje provádět diagonální řezy. Nastavení požadovaného úhlu řezu:

- Pomocí imbusového klíče uvolněte dva šrouby na vnitřní straně stojanu. Posuňte stopku lehce vzad, aby se mohli volně pohybovat.
- Pro nastavení požadovaného úhlu použijte stupnici umístěnou na stopce.
- Přesuňte stopku do požadované polohy a následně vpřed, aby se výstupek nacházel mezi zuby.
- Utáhněte šrouby.

Regulace rychlosti skoku

Pomocí knoflíku ovládání rychlosti nastavte požadovanou řeznou rychlost (počet skoků). Rychlost skoku by měla být přizpůsobena materiálu obrobku.

Odsávání prachu

Součástí elektronářadí je adaptér, umožňující připojení externího odsávacího zařízení. Chcete-li to provést, vložte adaptér do otvoru stopky pod elektronářadím. Následně přesuňte přepínač funkce odsávání prachu dozadu.

UPOZORNĚNÍ. Při řezání kovu nepoužívejte funkci odsávání prachu. Kovové piliny mohou vznítit zbytky dřevěného prachu.

Zapnutí a vypnutí elektronářadí

- Stisknutím spínače (6) se elektronářadí zapne.
- Uvolněním spínače (6) se elektronářadí zastaví.

Blokáda spínače pro stálý provoz

Funkce blokování spínače v pozici stálé práce umožňuje uživateli nepřetržitě pracovat s pilou, aniž by musel udržovat spínač stlačený po celou dobu. Tato funkce je obzvláště užitečná, používáte-li elektronářadí delší dobu.

Chcete-li zablokovat spínač, stiskněte spínač a současně přesuňte blokádu spínače doleva nebo doprava. Následně uvolněte spínač.

Chcete-li uvolnit blokádu stálé práce, stiskněte a uvolněte znovu spínač.

Zapnutí a vypnutí laseru

Ujistěte se, že laserový paprsek dopadá na stabilní předmět bez reflexních povrchů, tj. dřevo nebo lakované, ale drsné povrchy jsou přijatelné. Např. jasný, lesklý, a tudíž odrážející světlo plech není povrchem vhodným pro práci s laserem, protože se laserový paprsek může odrazit a dopadnout směrem k uživateli.

Zapněte laserové světlo pouze tehdy, kdy je elektronářadí na obrobku.

Chcete-li zapnout laser, stiskněte spínač laseru (4). Chcete-li laser vypnout, znovu stiskněte spínač laseru.

1. Ujistěte se, zda linie řezu prochází obrobkem.
2. Nastavte požadovaný úhel řezu.
3. Elektronářadí připojte do síťové zásuvky a spustíte ji stisknutím spínače.
4. Po dosažení maximální rychlosti pilového listu (po cca. 2 vteřinách), přiložte pilu na obrobek.
5. Umístěte laserové světlo na značku nanesenou na obrobek a pomalu přesouvejte pilu dopředu, přidržujíc oběma rukama a dbejte, aby se laserový paprsek neodsunul od značky.
6. Po řezání vypněte laser, elektronářadí a odpojte jej od zdroje napájení.

ŘEZÁNÍ KOVŮ

- Při řezání kovových předmětů je **VŽDY** upevněte.
- Buďte obzvláště opatrní, posouvejte elektronářadí pomalým pohybem dopředu. Používejte pomalejší rychlost. Nekřivte, neohýbejte ani netlačte na pilový plátek.
- Pro řezání kovu používejte vhodné chladicí / mazací prostředky. V pravidelných intervalech nanášejte mazivo na pilový plátek nebo obrobek, čímž snížíte teplotu pilového plátku.

- Pokud při řezání pila skáče nebo vykonává náhlé pohyby, vyměňte plátek na takový, který má jemnější zuby.
- Pokud se pilový plátek během řezání měkkého kovu ucpává kovovými pilinami, vyměňte plátek na takový, který má větší zuby.
- Aby se usnadnilo řezání oceli, může být pilový plátek natřen voskovkou nebo svíčkou.
- Doporučujeme umístit tenký kov mezi dva kusy dřeva nebo připojit k jednomu kusu dřeva (dřevo nahoře, na kov). Linie řezání nebo vzor by pak měly být nanesen na horní kus dřeva.
- Při řezání hliníku, např. profilů nebo lišt, musí být obrobek upnutý ve svěráku a řez probíhat co nejbližší ke svěráku.
- Při řezání trubek o průměru větším, než je délka pilového listu, nejdříve nařízněte stěnu trubky a následně vložte pilový list do vykonaného otvoru a během řezání otáčejte trubku.

ÚDRŽBA



Před čištěním nebo údržbou vždy vypněte elektronářadí a odpojte jej od zdroje napájení.

Pravidelně čistěte pouzdro elektronářadí měkkým hadříkem, nejlépe po každém použití. Ujistěte se, že se ve ventilačních otvorech nenachází pyl, prach a nečistoty. Čistěte pilový plátek (pamatujte o jeho úchytu) štětcem nebo stlačeným vzduchem. Odstraňte odolné nečistoty měkkým hadříkem navlhčeným mýdlovou pěnou. Nepoužívejte žádná rozpouštědla, jako je benzín, alkohol, čpavek apod. Takové chemické látky způsobí poškození plastových částí.

Před odložením elektronářadí vyčistěte. Uchovávejte elektronářadí, návod a příslušenství v originálním obalu. Elektronářadí skladujte na čistém, suchém místě chráněném před vlhkostí a mimo dosah dětí. Neuchovávejte elektronářadí v prostředí, kde teplota klesá pod 0°C. Ujistěte se, že se během uložení na elektronářadí nenachází žádné předměty.

Výrobek a návod k obsluze se mohou změnit. Technické specifikace mohou být změněny bez předchozího upozornění.



Čeština

Správná likvidace výrobku

■ (opotřebované elektrické a elektronické vybavení)



Označení umístěné na výrobku anebo v textech, které se ho týkají, poukazuje na skutečnost, že po vypršení doby používání je zakázáno likvidovat tento výrobek společně s ostatním domovním odpadem. Pro to, abyste se vyhnuli škodlivému vlivu na přírodní prostředí a lidské zdraví v důsledku nekontrolované likvidace odpadů, oddělte tento výrobek od odpadů jiného typu a zodpovědně ho recyklujte za účelem propagace opětovného využití hmotných zdrojů coby stálé praxe. Pro více informací ohledně místa a způsobu recyklace tohoto výrobku, která bude bezpečná pro životní prostředí, domácí uživatelé mohou kontaktovat maloobchodní prodejnu, v níž výrobek zakoupili, nebo orgán místní samosprávy. Firemní uživatelé mohou kontaktovat dodavatele a zkontrolovat podmínky kupní smlouvy. Neodstraňujte výrobek společně s ostatními komerčními odpady.

Vyrobeno v ČR pro LECHPOL ELECTRONICS Sp. z o.o. Sp.k., ul. Garwolińska 1, 08-400 Miętne, Polsko.

SICHERHEITSANLEITUNGEN









Lesen Sie die beiliegenden Sicherheitshinweise, die zusätzlichen Sicherheitshinweise und die Anweisungen. Die Nichtbeachtung der Sicherheitshinweise und Anweisungen kann zu Stromschlag, Feuer und / oder schweren Verletzungen führen.

Bewahren Sie die Sicherheitswarnungen und Anweisungen zum späteren Nachschlagen auf.

Der Begriff „Elektrowerkzeug“ in den Warnungen bezieht sich auf Ihr netzbetriebenes (kabelgebundenes) oder batteriebetriebenes (schnurloses) Elektrowerkzeug.

Symbole (Erklärung der Symbole auf dem Gerät wenn anwendbar)

	Lesen Sie die Bedienungsanleitung.
	Verletzungsgefahr und / oder Beschädigung und / oder Verschlechterung des Produkts bei Nichteinhaltung der Sicherheitsanforderungen.
	Risiko eines elektrischen Schlages.
	Variable elektronische Geschwindigkeit.
	Drehung links / rechts.
	Nur im Inneren benutzen.
	Im Fehlerfall ist der Transformator nicht gefährlich.
	Gerät der Klasse II - Doppelte Isolierung - Sie benötigen keinen geerdeten Stecker.
	Setzen Sie das Gerät keinen Wetterbedingungen aus.
	Nicht in feuchten oder nassen Räumen verwenden.
	Setzen Sie das Produkt keinen extremen Temperaturen aus (zu heiß oder zu kalt). Vor direkter Sonneneinstrahlung schützen.
	Tragen Sie Schutzhandschuhe und Stiefel.
	Halten Sie Personen (insbesondere Kinder) und Tiere vom Elektrowerkzeug und vom Arbeitsbereich fern.
	Trennen Sie das Elektrowerkzeug vor der Wartung, Reinigung oder vor Eingriffen am Produkt von der Stromversorgung. oder wenn Sie das Produkt nicht verwenden.

	<p>Trennen Sie das Netzkabel des Akkuladegeräts, wenn das Kabel oder das Verlängerungskabel während des Betriebs beschädigt ist oder unterbrochen wurde. Ziehen Sie das Ladegerät heraus, indem Sie den Stecker ziehen. Ziehen Sie nicht Am Kabel.</p>
	<p>Entsorgen Sie das Produkt nicht in ungeeigneten Behältern.</p>
	<p>Separate Sammlung für Li-Ionen-Akku.</p>
	<p>Das Produkt entspricht den geltenden Sicherheitsnormen der europäischen Richtlinien.</p>
	<p>Explosionsgefahr! Batterie vor Hitze und Feuer schützen. Werfen Sie den Akku nicht ins Feuer. Nicht verbrennen.</p>
	<p>Werfen Sie den Akku nicht ins Wasser.</p>
	<p>Maximale Umgebungstemperatur: 40°C / 45°C. Laden Sie den Akku immer bei Umgebungstemperaturen zwischen +10°C und +40°C.</p>

Allgemeine Sicherheitswarnungen für Elektrogeräte

1. **Halten Sie den Arbeitsbereich sauber und gut beleuchtet.** Unordentliche oder dunkle Bereiche führen zu Unfällen.
2. **Verwenden Sie Elektrowerkzeuge nicht in explosionsgefährdeten Bereichen, wie zum Beispiel in der Nähe von brennbaren Flüssigkeiten, Gasen oder Staub.** Elektrowerkzeuge erzeugen Funken, die Staub oder Dämpfe entzünden können.
3. **Halten Sie Kinder und Zuschauer fern, wenn Sie ein Elektrowerkzeug bedienen.** Ablenkungen können dazu führen, dass Sie die Kontrolle verlieren.

Lassen Sie niemals Kinder das Gerät bedienen.

Kinder sollten beaufsichtigt werden, um sicherzustellen, dass sie nicht mit dem Gerät spielen.

Elektrische Sicherheit

Vergewissern Sie sich vor dem Anschließen des Geräts an die Steckdose, dass die auf dem Gerät angegebene Spannung mit der Spannung in der Steckdose übereinstimmt.

1. **Die Stecker des Elektrowerkzeugs müssen zur Steckdose passen. Verändern Sie niemals den Stecker auf irgendeine Weise. Verwenden Sie keine Adapterstecker mit geerdeten Elektrowerkzeugen.** Nicht veränderte Stecker und passende Steckdosen verringern das Risiko eines Stromschlags.
2. **Vermeiden Sie Körperkontakt mit geerdeten Oberflächen wie Rohren, Kühlern, Herden und Kühlschränken.** Wenn Ihr Körper geerdet ist, besteht ein erhöhtes Risiko eines elektrischen Schlags.
3. **Setzen Sie Elektrowerkzeuge nicht Regen oder Nässe aus.** Das Eindringen von Wasser in ein Elektrowerkzeug erhöht das Risiko eines elektrischen Schlags.

- 4. Missbrauchen Sie nicht das Kabel. Verwenden Sie das Kabel niemals zum tragen, ziehen oder trennen des Netzgeräts. Halten Sie das Kabel fern von Hitze, Öl, scharfen Kanten oder beweglichen Teilen.** Beschädigte oder verwickelte Kabel erhöhen das Risiko eines elektrischen Schlags.
- 5. Wenn Sie ein Elektrowerkzeug im Freien betreiben, verwenden Sie ein Verlängerungskabel, das für den Einsatz im Freien geeignet ist.** Die Verwendung eines für den Außenbereich geeigneten Kabels verringert das Risiko eines Stromschlags.
- 6. Wenn der Betrieb eines Elektrowerkzeugs an einem feuchten Ort unvermeidbar ist, verwenden Sie eine Fehlerstromschutzvorrichtung (RCD).** Die Verwendung eines FI-Schutzschalters verringert das Risiko eines elektrischen Schlags.

Persönliche Sicherheit

- 1. Bleiben Sie wachsam, beobachten Sie, was Sie tun, und verwenden Sie beim Betrieb eines Elektrowerkzeugs den gesunden Menschenverstand. Verwenden Sie kein Elektrowerkzeug, wenn Sie müde sind oder unter dem Einfluss von Drogen, Alkohol oder Medikamenten stehen.** Ein Moment der Unachtsamkeit beim Betrieb von Elektrowerkzeugen kann zu schweren Verletzungen führen.
- 2. Verwenden Sie persönliche Schutzausrüstung. Tragen Sie immer einen Augenschutz.** Schutzausrüstung wie Staubmaske, rutschfeste Sicherheitsschuhe, Schutzhelm oder Gehörschutz, die für geeignete Bedingungen verwendet werden, verringert die Verletzungen von Personen.
- 3. Verhindern Sie ein unbeabsichtigtes Starten. Stellen Sie sicher, dass der Schalter in Position Aus befindet, bevor Sie das Gerät an die Stromquelle und / oder den Akku anschließen, das Gerät anheben oder tragen.** Das Tragen von Elektrowerkzeugen mit dem Finger am Schalter oder das Anschließen an die Steckdose von eingeschalteten Elektrowerkzeugen kann zu Unfällen führen.
- 4. Entfernen Sie alle Schlüssel, bevor Sie das Gerät einschalten.** Ein an einem drehenden Teil des Elektrowerkzeugs angebrachter Schlüssel kann zu Verletzungen führen.
- 5. Überschreiten Sie nicht. Behalten Sie jederzeit den richtigen Stand und das Gleichgewicht.** Lose Kleidung, Schmuck oder lange Haare können sich in beweglichen Teilen verfangen.
- 6. Wenn Geräte mit Anschluss für Staubabsaug- und -sammleinrichtungen ausgestattet sind, stellen Sie sicher, dass diese angeschlossen und ordnungsgemäß verwendet werden.** Loose clothes, jeweler or long hair can be caught in moving parts.
- 7. If devices are provided for the connection of dust extraction and collection facilities, ensure these are connected and properly used.** Die Verwendung von Staubabsaugung kann die Gefährdung durch Staub verringern.

Benutzen und warten von Elektrowerkzeugen

- 1. Wenden Sie keine Gewalt am Elektrowerkzeug an. Verwenden Sie das richtige Elektro-Werkzeug für Ihre Anwendung.** Das richtige Elektrowerkzeug erledigt die Arbeit bei der Nenndrehzahl, für die es entwickelt wurde, besser und sicherer.
- 2. Lassen Sie das Elektrowerkzeug nicht unbeaufsichtigt, wenn es funktioniert.**
- 3. Verwenden Sie die Zusatzhandgriffe, wenn Sie mit dem Elektrowerkzeug geliefert werden. Kontrollverlust kann zu Verletzungen führen.**

4. **Halten Sie Griffe trocken, sauber und frei von Öl und Fett.**
5. **Halten Sie das Gerät an den isolierten Griffflächen, wenn Sie Arbeiten ausführen, bei denen das Schneidzubehör verborgene Kabel oder das eigene Kabel berühren kann.** Schneidzubehör, das mit einem spannungsführenden Draht in Berührung kommt, kann dazu führen, dass freiliegende Metallteile des Elektrowerkzeugs „spannungsführend“ werden und der Benutzer einen elektrischen Schlag erleidet
6. **Verwenden Sie das Elektrowerkzeug nicht, wenn der Schalter es nicht ein- und ausschaltet.** Jedes Elektrowerkzeug, das nicht mit dem Schalter gesteuert werden kann, ist gefährlich und muss repariert werden. and must be repaired.
7. **Ziehen Sie den Stecker aus der Steckdose und / oder den Akku aus dem Elektrowerkzeug, bevor Sie Einstellungen vornehmen, Zubehörteile wechseln oder Elektrowerkzeuge aufbewahren.** Solche vorbeugenden Sicherheitsmaßnahmen verringern das Risiko eines versehentlichen Startens des Elektrowerkzeugs.
8. **Dieses Elektrowerkzeug kann von Kindern ab 8 Jahren und von Personen mit eingeschränkten körperlichen, sensorischen oder geistigen Fähigkeiten oder mangelnder Erfahrung und Kenntnissen verwendet werden, wenn sie von einer für ihre Sicherheit verantwortlichen Person überwacht und geleitet werden in einer vorsichtigen Weise wobei alle Sicherheitsvorkehrungen verstanden und befolgt werden.**
9. **Bewahren Sie unbenutzte Elektrowerkzeuge außerhalb der Reichweite von Kindern auf. Personen, die mit dem Elektrowerkzeug oder diesen Anweisungen nicht vertraut sind, dürfen das Elektrowerkzeug nicht bedienen.** Elektrowerkzeuge sind in den Händen ungeübter Benutzer gefährlich.
10. **Pflegen Sie Elektrowerkzeuge. Prüfen Sie, ob bewegliche Teile falsch ausgerichtet sind oder eingeklemmt, ob Teile gebrochen sind oder ob andere Zustände vorliegen, die den Betrieb des Elektrowerkzeugs beeinträchtigen könnten. Wenn das Gerät beschädigt ist, lassen Sie es vor der Verwendung reparieren.** Viele Unfälle werden durch schlecht gepflegte Elektrowerkzeuge verursacht.
11. **Halten Sie Schneidwerkzeuge scharf und sauber.** Ordnungsgemäß gewartete Schneidwerkzeuge mit scharfen Schneidkanten verkleben sich weniger und sind leichter zu kontrollieren.
12. **Verwenden Sie das Elektrowerkzeug, das Zubehör, die Werkzeugeinsätze usw. gemäß diesen Anweisungen und berücksichtigen Sie dabei die Arbeitsbedingungen und die auszuführenden Arbeiten.** Die Verwendung des Elektrowerkzeugs für andere als die vorgesehenen Vorgänge kann zu einer gefährlichen Situation führen.

Wartung

1. **Lassen Sie Ihr Elektrowerkzeug nur von qualifiziertem Fachpersonal und nur mit Original-Ersatzteilen reparieren.** Dadurch wird sichergestellt, dass die Sicherheit des Elektrowerkzeugs erhalten bleibt.

Zusätzliche Sicherheitswarnungen für die Stichsäge

- **Halten Sie Ihre Hände vom Sägebereich fern. Fassen Sie nicht unter das Werkstück.** Kontakt mit dem Sägeblatt kann zu Verletzungen führen.
- **Bringen Sie das Elektrowerkzeug nur im eingeschalteten Zustand am Werkstück an.** Ansonsten besteht Rückschlaggefahr, wenn sich das Schneidwerkzeug im Werkstück verklemt.

- **Achten Sie darauf, dass die Fußplatte beim Sägen sicher auf dem Material aufliegt.** Ein verklemmtes Sägeblatt kann brechen oder zum Rückschlag führen.
- **Wenn der Schnitt abgeschlossen ist, schalten Sie das Elektrowerkzeug aus und ziehen die Sägeblatt erst nach vollständigem Stillstand aus dem Schnitt.** Auf diese Weise können Sie einen Rückschlag vermeiden und das Elektrowerkzeug sicher abstellen.
- **Warten Sie immer, bis das Elektrowerkzeug vollständig zum Stillstand gekommen ist, bevor Sie es ablegen.** Das Sägeblatt kann klemmen und zu einem Verlust der Kontrolle über das Elektrowerkzeug führen.
- **Verwenden Sie nur unbeschädigte Sägeblätter in einwandfreiem Zustand.** Verbogene oder stumpfe Sägeblätter können brechen, den Schnitt negativ beeinflussen oder zum Rückschlag führen. Prüfen Sie vor jedem Gebrauch, ob das Zubehör Beschädigungen aufweist.
- **Halten Sie das Sägeblatt nach dem Ausschalten der Stichsäge nicht durch seitlichen Druck an.** Das Sägeblatt kann beschädigt werden, brechen oder einen Rückschlag verursachen.
- **Verwenden Sie geeignete Detektoren, um festzustellen, ob Versorgungsleitungen im Arbeitsbereich versteckt sind, oder wenden Sie sich an das örtliche Versorgungsunternehmen, um Unterstützung zu erhalten.** Kontakt mit elektrischen Leitungen kann zu Feuer und elektrischem Schlag führen. Die Beschädigung einer Gasleitung kann zur Explosion führen. Das Eindringen in eine Wasserleitung führt zu Sachschäden oder Stromschlag.
- **Sichern Sie das Werkstück. Halten Sie das Werkstück niemals in der Hand oder über Ihre Beine oder gegen Ihren Körper.** Ein mit Spannvorrichtungen oder einem Schraubstock gespanntes Werkstück wird sicherer gehalten als von Hand. Ein instabiles Werkstück kann zu einem Verlust der Kontrolle über das Werkzeug und / oder zu Verletzungen führen.
- **Prüfen Sie das Werkstück auf eventuelle Nägel und entfernen diese vor dem Betrieb.**
- **Prüfen Sie vor dem Schneiden auf einen ausreichenden Abstand über das Werkstück hinaus, damit das Sägeblatt nicht den Boden, die Werkbank usw. berührt.**
- **Halten Sie das Elektrowerkzeug mit beiden Händen fest (wenn möglich) und halten das Gleichgewicht.** Das Werkzeug wird am besten mit beiden Händen geführt.
- **Positionieren Sie Ihren Körper auf der einen oder anderen Seite des Elektrowerkzeugs, jedoch nicht in der Ausrichtung der Sägeblatt oder der Schneidachse.**
- **Schneiden Sie kein übergroßes Werkstück.**
- **Betreiben Sie das Elektrowerkzeug nicht unnötig im Leerlauf.**
- **Die Stichsäge darf nicht über der Schulterhöhe verwendet werden.**
- **Lassen Sie das Gerät nicht laufen, wenn Sie es an Ihrer Seite tragen.** Ein versehentlicher Kontakt mit dem Zubehörteil könnte Ihre Kleidung beschädigen und das Zubehörteil in Ihren Körper ziehen.
- **Versuchen Sie nicht, Schmutzmaterial zu entfernen, während sich das Sägeblatt noch bewegt.**
- **Einige Materialien enthalten möglicherweise giftige Chemikalien. Einatmen von Staub und Berührung mit der Haut vermeiden.**
- **Der ausfahrbare Splitterschutz schützt Sie nicht vor dem Sägeblatt an der Unterseite des Arbeitsbereichs. Versuchen Sie nicht, das Material zu entfernen, wenn sich das Sägeblatt bewegt.**
- **Prüfen Sie vor jedem Gebrauch den ordnungsgemäßen Verschluss der Schutzvorrichtung. Verwenden Sie das Werkzeug nicht, wenn sich der Splitterschutz nicht frei bewegt und nicht richtig schließt.**

- **Halten Sie die Schutzeinrichtung niemals in geöffneter Position.**
- **Wenn Sie das Elektrowerkzeug versehentlich fallen lassen, kann der Splitterschutz beschädigt werden.** Vergewissern Sie sich, dass der Splitterschutz sich frei öffnet und schließt und nicht die Sägeblatt oder andere Teile berührt.
- **Wenn der Splitterschutz nicht ordnungsgemäß funktioniert, muss er vor einer weiteren** Verwendung des Elektrowerkzeugs in einer autorisierten Servicestelle repariert werden.
- **Reinigen Sie den Splitterschutz regelmäßig von angesammeltem Schmutz. Um den Splitterschutz sicher zu reinigen, schalten Sie das Elektrowerkzeug aus, entfernen den Akku und die Säge.**
- **Reinigen Sie regelmäßig die Lüftungsöffnungen des Elektrowerkzeugs.** Der Ventilator des Motors saugt den Staub in das Gehäuse und übermäßige Ansammlung von Staub kann elektrische Gefahren verursachen.
- **Verwenden Sie kein Zubehör, das nicht ausdrücklich vom Hersteller des Werkzeugs entworfen und empfohlen wurde.** Bei Verwendung von anderem Zubehör besteht die Gefahr von schweren Verletzungen und Schäden am Elektrowerkzeug. Dies liegt nicht daran, dass an Ihrem Werkzeug ein Zubehör angebracht werden kann; sondern dass es einen sicheren Betrieb gewährleisten kann. Das Zubehör muss spezifische Anforderungen erfüllen:
 - **Die Nenndrehzahl des Zubehörs muss mindestens der auf dem Elektrowerkzeug angegebenen Höchstgeschwindigkeit entsprechen.** Zubehör, das schneller als seine Nenndrehzahl betrieben wird, kann brechen und auseinander fliegen.
 - **Die Sägeblattlänge muss der Dicke des Werkstücks entsprechen.** Die Sägeblattlänge sollte ausreichend sein, um sich über den gesamten Hub über das gesamte Werkstück zu erstrecken. Falsch dimensioniertes Zubehör kann nicht ausreichend geschützt oder kontrolliert werden.
 - **Die Größe des Zubehörs muss richtig auf die Spindel des Elektrowerkzeugs passen.** Zubehör, das nicht mit der Montagehardware des Elektrowerkzeugs übereinstimmt, ist wahrscheinlich aus dem Gleichgewicht geraten; vibriert und wird wahrscheinlich den Verlust der Kontrolle verursachen.

Rückschlag und verwandte Warnungen

Ein Rückschlag ist eine plötzliche Reaktion auf ein eingeklemmtes oder verhaktetes Sägeblatt. Ein Zusammendrücken oder Einklemmen bewirkt ein schnelles Abwürgen des Schneidzubehörs, was wiederum dazu führt, dass das unkontrollierte Elektrowerkzeug entgegen der Drehung des Zubehörs an der Bindungsstelle gezwungen wird.

Wenn zum Beispiel eine Sägeblatt vom Werkstück eingeklemmt wird, kann sich die Kante der Sägeblatt, die in die Klemmstelle eintritt, in die Oberfläche des Materials eingraben, was dazu führt, dass die Sägeblatt herausklettert oder herauspringt.

Das Sägeblatt kann je nach Bewegungsrichtung des Sägeblatts an der Klemmstelle zum Bediener hin oder von ihm weg springen.

Ein Rückschlag ist das Ergebnis eines Missbrauchs von Elektrowerkzeugen und / oder falscher Betriebsverfahren oder -bedingungen und kann durch geeignete Vorsichtsmaßnahmen wie folgt vermieden werden:

- **Behalten Sie das Elektrowerkzeug fest im Griff und positionieren Sie Körper und Arme so, dass Sie Rückschlagkräften widerstehen können. Verwenden Sie, sofern vorhanden, den Zusatzhandgriff, um während des Startens die maximale**

Kontrolle über Rückschlag oder Drehmoment zu gewährleisten. Der Bediener kann die Drehmomentreaktionen oder Rückschlagkräfte steuern, wenn geeignete Vorsichtsmaßnahmen getroffen werden.

- **Legen Sie niemals Ihre Hand in die Nähe des beweglichen Zubehörs.** Der Rückschlag bewegt das Elektrowerkzeug in die Richtung, die der Bewegung des Sägeblatts entgegengesetzt ist.
- **Positionieren Sie Ihren Körper nicht in dem Bereich, in dem sich das Elektrowerkzeug bewegt, wenn ein Rückschlag auftritt.** Der Rückschlag bewegt das Elektrowerkzeug in die Richtung, die der Bewegung des Sägeblatts entgegengesetzt ist.
- **Seien Sie besonders vorsichtig, wenn Sie Ecken, scharfe Kanten usw. bearbeiten. Vermeiden Sie ein Aufprallen und Verhaken des Zubehörs.** Ecken, scharfe Kanten oder Abpraller neigen dazu, sich an dem rotierenden Zubehör zu verfangen und führen zu Kontrollverlust oder Rückschlag.

Sicherheitsregeln für Laserführung



WARNUNG! Verletzungsgefahr!

- Wenn Sie direkt auf den Laserstrahl starren, kann dies zu dauerhafter Sichtbeschädigung führen.
- Blicken Sie nicht direkt in den Laserstrahl und richten Sie ihn nicht auf Personen oder Tiere.
- Richten Sie den Laserstrahl nicht auf reflektierende Oberflächen.
- Schalten Sie die Laserführung aus, wenn die Stichsäge nicht verwendet wird oder während des Transports.
- Ändern Sie nicht die Stichsäge, um die Laserleistung zu erhöhen.



LASERSTRAHLUNG. SCHAUEN SIE NICHT DIREKT IN DEN LASERSTRAHL! KLASSE 2 LASER PRODUKT

Wellenlänge (λ) = 650 nm; PO <1 mW

Gemäß EN 60825-1:2014 Norm

Mit diesem Warnschild gekennzeichnete Produkte sind Laserprodukte der Klasse 2 im Wellenlängen-Bereich von 635 bis 670 nm gemäß der Norm DIN EN 60825-1: 2014. Schauen Sie nicht direkt in den Laserstrahl, der von solchen Produkten ausgestrahlt wird.

Restrisiken

Selbst wenn das Elektrowerkzeug vorschriftsmäßig verwendet wird, können nicht alle verbleibenden Risikofaktoren entfernt werden. Im Zusammenhang mit der Konstruktion und dem Design des Elektrowerkzeugs können folgende Gefahren auftreten:

- Beschädigungen an der Lunge wenn keine Staubschutzmaske getragen wird.
- Hörschäden wenn kein Ohrschutz getragen wird.
- Gesundheitsschäden aufgrund von Vibrationsemissionen, wenn das Elektrowerkzeug

über einen längeren Zeitraum verwendet wird oder nicht ordnungsgemäß verwaltet und gewartet wird.

- Verletzungen und Sachschäden durch gebrochenes Zubehör, das plötzlich weggeschleudert wird.



Warnung!

Dieses Elektrowerkzeug erzeugt im Betrieb ein elektromagnetisches Feld. Dieses Feld kann unter Umständen aktive oder passive medizinische Implantate stören. Um das Risiko schwerer oder tödlicher Verletzungen zu verringern, empfehlen wir Personen mit medizinischen Implantaten, ihren Arzt und den Hersteller des medizinischen Implantats zu konsultieren, bevor Sie dieses Elektrowerkzeug in Betrieb nehmen.

INFORMATION ÜBER DAS ELEKTROWERKZEUG

Verwendungszweck

Diese Stichsäge ist für gerade und kurvige Schnitte sowie für Schnitte in einen Winkel von maximal 45° vorgesehen.

Nutzen Sie dieses Elektrogerät gemäß seiner Bestimmung. Jede Verwendung, die im Widerspruch zu dieser Bedienungsanleitung steht, ist mit der Bestimmung des Elektrogerätes nicht übereinstimmend. Der Hersteller trägt keine Verantwortung für Schäden infolge vom falschen Gebrauch des Gerätes oder Verletzungen sondern übernimmt die Verantwortung der Verbraucher / Besitzer.

Technische Daten

Leistung	850 W
Spannungsversorgung	230 – 240 V; 50 Hz
Länge des Netzkabels	2 m
Leerhub ohne Last	Bis zu 3200 U/min
Hublänge	18 mm
Abschrägungsvermögen	0-45°
Schnitttiefe in Holz	Bis zu 100 mm
Schnitttiefe in Baustahl	Bis zu 10 mm
Schnitttiefe in Aluminium	Bis zu 20 mm
Gewicht	2,1 kg
Im Set	Sechskantschlüssel, 1 Klinge, Staubsauger-Adapter, Bedienungsanleitung

Schalldruckpegel (L_{PA})	86,7 dB(A); $K_{PA}=3$ dB(A)
Schalleistungspegel (L_{WA})	97,7 dB(A); $K_{WA}=3$ dB(A)
Vibrationsemissionswert für Spanplatten ($A_{h,B}$) ($A_{h,B}$)	7,873 m/s ² ; $K=1,5$ m/s ²
Vibrationsemissionswert für Blechschneiden ($A_{h,M}$)	6,005 m/s ² ; $K=1,5$ m/s ²

Vibrationspegel

Der in dieser Betriebsanleitung angeführte Vibrationspegel ist in Übereinstimmung mit einem standardisierten Test nach EN 60745 gemessen; Er kann verwendet werden, um ein Werkzeug mit einem anderen zu vergleichen und um eine vorläufige Bewertung der Vibrationsbelastung bei der Verwendung des Werkzeugs für die genannten Anwendungen durchzuführen.

- Die Verwendung des Werkzeugs für verschiedene Anwendungen oder mit unterschiedlichem oder schlecht gewartetem Zubehör kann die Aussetzungsstufe erheblich erhöhen.
- Die Zeiten, zu denen das Werkzeug ausgeschaltet ist oder wenn es eingeschaltet wird, aber die Arbeit tatsächlich nicht ausführt, können die Aussetzungsstufe erheblich verringern. Finden Sie zusätzliche Sicherheitsmassnahmen um den Benutzer von den Vibrationseffekten zu schützen, wie z.B.: Wartung des Gerätes und des Zubehörs, die Hände warmhalten, Organisation der Arbeitsmuster.

BETRIEB

Einsetzen und entfernen der Sägeblätter

Hinweise:

- Schalten Sie die Stichsäge aus und trennen diese von der Stromversorgung, bevor Sie das Sägeblatt wechseln oder andere Arbeiten an der Stichsäge ausführen.
- Tragen Sie Schutzhandschuhe, um Verletzungen beim Umgang mit dem Sägeblatt zu vermeiden.
- Reinigen Sie immer alle Späne oder Fremdkörper, die an der Sägeblatt und / oder dem Sägeblatthalter anhaften. Andernfalls kann das Sägeblatt unzureichend festgezogen werden, was zu schweren Verletzungen führen kann.
- Verwenden Sie nur T-Klingen mit einer Dicke von nicht mehr als 1,5 mm.
- Der Sägeblatttyp hängt vom Material des Werkstücks ab. Die im Set enthaltenen Sägeblatt sind zum Schneiden von Holz bestimmt.

Um das Sägeblatt korrekt zu befestigen, befolgen Sie die unteren Anleitungen:

- Öffnen Sie den Splitterschutz (8).
- Ziehen Sie den Blattklemmhebel (9) nach oben und halten ihn in dieser Position.
- Gleiten Sie das Sägeblatt in die Sägeblatthalterung (10) bis es stoppt, wobei die Zähne nach vorne zeigen. Stellen Sie sicher dass die Rückseite des Sägeblattes sich im Inneren der Rollenführung (12) befindet.

- Lassen Sie den Hebel los. Stellen Sie sicher dass das Sägeblatt sicher befestigt ist, indem Sie versuchen, es herauszuziehen. Wenn es nicht möglich ist, das Sägeblatt herauszuziehen, ist dieses korrekt montiert.
- Senken Sie den Splitterschutz.

WARNUNG! Beachten Sie beim Entfernen einer Klinge, dass sie durch die Federkraft ausgeworfen werden kann. Positionieren Sie sich niemals zur Klinge. Halten Sie die Klinge beim Einsetzen oder Herausnehmen immer fest.

Um die Klinge zu entfernen, folgen Sie den nachstehenden Anweisungen:

- Öffnen Sie den Splitterschutz.
- Ziehen Sie den Blattklemmhebel hoch und halten ihn in dieser Position.
- Ziehen Sie die Klinge vorsichtig heraus.

Pendelaktion einstellen

Die Pendelwirkung besteht darin, dass die Klinge auf und ab streicht und gleichzeitig in einer pendelartigen Bewegung schwingt, d. H. Die Klinge bewegt sich vorwärts und rückwärts. Der Pendelschalter kann in vier Positionen eingestellt werden. Die Einstellung hängt von der Schnittart und dem Werkstückmaterial ab.

Eine geringe Pendelwirkung führt in der Regel zu einem glatten und sauberen Schnitt (glatte Kanten, ohne Unebenheiten).

Eine hohe Pendelwirkung führt normalerweise zu einem groben und schnellen Schnitt, wobei die Kanten des Werkstücks mehr gezackt sind.

Position	Sägeblattbewegung	Schnittart	Material
0	Keine Pendelbewegung. Das Sägeblatt bewegt sich aufwärts und abwärts in einer geraden Linie, was einen glatten aber unauffälligen Schnitt ermöglicht	Alle Schnittarten	Weicher Stahl; rostfreier Stahl, Blech Plastik Reiner Schnitt in weichem Holz, Sperrholz Keramik
1	Leichte Pendelbewegung	Kurvige Schnitte	Weicher Stahl, Aluminium Plastik Massivholz, Spanplatte
2	Mittlere Pendelbewegung	Gerade Schnitte (mit der Hand)	Schneller Schnitt in weichem Stahl, Aluminium Plastik Grober Schnitt in weichem Holz, Sperrholz
3	Hohe Pendelbewegung. Das Sägeblatt bewegt sich in einem elliptischen Hub, was einen aggressiveren Schnitt ermöglicht.	Gerade Schnitte (Mit Führung)	Schneller Schnitt in weichem Holz, Sperrholz Materialien wo ein schneller und größerer Schnitt benötigt wird.

Tipp: Wenn Sie feststellen, dass die von Ihnen gewählte Pendelaktionseinstellung das Material zu aggressiv schneidet, können Sie die Einstellung immer in der Mitte des Schnittes ändern.

Schrägschnitt

Wenn die Basis geneigt ist, können Sie Schrägschnitte mit einem maximalen Winkel von 45° ausführen. Einstellen des gewünschten Winkels:

- Lösen Sie die beiden Schrauben an der Unterseite der Fußplatte mit dem mitgelieferten Inbusschlüssel. Bewegen Sie die Fußplatte etwas nach hinten, damit sie sich frei bewegen kann.
- Verwenden Sie die Skala, um den gewünschten Winkel einzustellen.
- Schieben Sie die Fußplatte in die gewünschte Position und drücken dann die Fußplatte nach vorne, sodass die Nase zwischen den Zähnen einrastet.
- Schrauben festziehen.

Geschwindigkeitseinstellung

Stellen Sie mit dem Einstellrad für die Geschwindigkeitseinstellung die gewünschte Schnitt-Geschwindigkeit (Hubgeschwindigkeit) ein.

Passen Sie die Geschwindigkeit dem Material des Werkstücks an.

Staub entfernen

Das Set enthält einen Adapter, der den Anschluss an den Staubsauger ermöglicht. Schieben Sie den Adapter maximal in die Öffnung in der Fußplatte unter dem Elektrowerkzeug. Schieben Sie den Funktions-Schalter für die Staubabsaugung zurück.

WARNUNG. Verwenden Sie nicht die Staub-Absaugungsfunktion bei Metallschneiden. Metallspäne können die Rückstände von Holzstaub entzünden.

Gerät ein- und ausschalten

- Drücken des EIN/AUS Schalters (6) aktiviert das Elektrowerkzeug.
- Loslassen des EIN/AUS Schalters (6) stoppt das Elektrowerkzeug.

Feststellschalter für Dauerbetrieb

Ein/ Aus-Schalter mit Verriegelung für Dauerbetrieb ermöglicht einen ununterbrochenen Betrieb, ohne dass der Schalter gedrückt gehalten werden muss. Dies ist besonders nützlich, wenn das Elektrowerkzeug längere Zeit verwendet wird.

Um den EIN/AUS-Schalter zu verriegeln, drücken Sie diesen und schieben gleichzeitig den Feststellschalter maximal nach links oder rechts. Lassen Sie dann den EIN/AUS-Schalter los. Um die Verriegelung aufzuheben, drücken Sie erneut den EIN/AUS-Schalter.

Laserführung ein- und ausschalten

Stellen Sie immer sicher, dass der Laserstrahl auf ein stabiles Werkstück ohne reflektierende Oberflächen gerichtet ist. Holz oder raue beschichtete Oberflächen sind akzeptabel. Hell glänzendes reflektierendes Stahlblech oder ähnliches ist nicht für Laseranwendungen geeignet, da die reflektierende Oberfläche den Strahl zurück auf den Bediener richten kann.

Schalten Sie die Laserführung nur ein, wenn sich das Elektrowerkzeug auf dem Werkstück befindet. Schalten Sie die Laserführung ein, indem Sie den Laserführungsschalter (4) drücken. Um die Laserführung auszuschalten, drücken Sie erneut den Schalter.

1. Stellen Sie sicher, dass die Schnittlinie durch das Werkstück verläuft.
2. Stellen Sie den gewünschten Schnittwinkel ein.
3. Schließen Sie das Elektrowerkzeug an die Steckdose an und schalten es durch drücken des EIN / AUS-Schalters ein.
4. Wenn das Elektrowerkzeug die volle Drehzahl erreicht hat (nach etwa 2 Sekunden), legen Sie die Fußplatte auf das Werkstück.
5. Setzen Sie die Laserführung auf die auf dem Werkstück markierte Schnittlinie und bewegen die Stichsäge langsam vorwärts. Stellen Sie dabei sicher, dass sich die Laserführung entlang der markierten Schnittlinie bewegt.
6. Schalten Sie nach dem Schneiden die Laserführung und das Elektrowerkzeug aus und trennen es von der Stromversorgung.

METALLSCHNEIDEN

- Sichern Sie **IMMER** Metallgegenstände.
- Seien Sie besonders vorsichtig, wenn Sie das Elektrowerkzeug vorwärts bewegen. Verwenden Sie eine niedrigere Geschwindigkeit. Die Klinge nicht drehen, biegen oder mit Gewalt beaufschlagen.
- Verwenden Sie beim Schneiden von Metall ein geeignetes Kühlmittel / Schneidöl. Tragen Sie regelmäßig Schmiermittel auf die Klinge oder das Werkstück auf, um die Temperatur der Klinge zu senken.
- Wenn die Stichsäge beim Schneiden plötzliche Bewegungen ausführt, verwenden Sie die Klinge mit kleineren Zähnen.
- Wenn beim Schneiden von weichem Metall die Klinge mit ihren Feilspänen klemmt, verwenden Sie die Klinge mit größeren Zähnen.
- Um das Schneiden von Metall zu erleichtern, schmieren Sie die Klinge mit einem Wachsstift oder Öl für Sägen.
- Es wird empfohlen, ein dünnes Metall zwischen zwei Holzstücken zu platzieren oder auf einem Holzstück zu befestigen (Holz liegt auf dem Metall). Markieren Sie die Schnittlinie auf dem oberen Holzstück.
- Spannen Sie beim Schneiden von Aluminium, z. B. Profilen, das Werkstück in einen Schraubstock und schneiden nahe am Schraubstock.
- Wenn Sie Rohre schneiden, deren Durchmesser größer als die Klingenslänge ist, schneiden Sie die Rohrwand ab, setzen die Klinge in diesen Schnitt ein und fahren mit dem Schneiden des Rohrs fort.

WARTUNG



Schalten Sie vor der Reinigung und Wartung das Elektrowerkzeug immer aus und trennen es vom Stromnetz.

Reinigen Sie das Gehäuse regelmäßig mit einem weichen Tuch, vorzugsweise nach jedem Gebrauch. Stellen Sie sicher, dass die Lüftungsöffnungen frei von Staub und Schmutz sind. Reinigen Sie das Sägeblatt (erinnern Sie sich an den Schaft) mit einer Bürste oder Druckluft. Entfernen Sie hartnäckigen Schmutz mit einem weichen, mit Seifenlauge angefeuchteten Tuch. Verwenden Sie keine Lösungsmittel wie Benzin, Alkohol, Ammoniak usw. Diese Chemikalien können die synthetischen Komponenten beschädigen.

Reinigen Sie das Gerät vor der Lagerung. Bewahren Sie das Elektrowerkzeug, die Bedienungsanleitung und das Zubehör in der Originalverpackung auf. Bewahren Sie das Produkt an einem sauberen, trockenen Ort auf, der vor Feuchtigkeit geschützt ist und bewahren es außerhalb der Reichweite von Kindern auf. Bewahren Sie das Gerät nicht bei Temperaturen unter 0°C auf. Platzieren oder lagern Sie keine Gegenstände auf dem Elektrowerkzeug.

Das Produkt und die Bedienungsanleitung können sich ändern. Technische Daten können ohne vorherige Ankündigung geändert werden.

ERFAHREN SIE MEHR

Für weitere Informationen zu diesem Gerät finden Sie unter: www.rebelelectro.com.

Lesen Sie die Bedienungsanleitung sorgfältig durch, bevor Sie das Gerät verwenden.

Besuchen Sie www.rebelelectro.com Website für weitere Produkte und Zubehör.

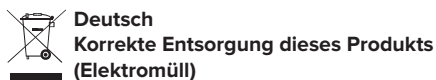

(Anzuwenden in den Ländern der Europäischen Union und anderen europäischen Ländern mit einem separaten Sammelsystem) Die Kennzeichnung auf dem Produkt bzw. auf der dazugehörigen Literatur gibt an, dass es nach seiner Lebensdauer nicht zusammen mit dem normalen Haushaltsmüll entsorgt werden darf. Entsorgen Sie dieses Gerät bitte getrennt von anderen Abfällen, um der Umwelt bzw. der menschlichen Gesundheit nicht durch unkontrollierte Müllbeseitigung zu schaden. Recyceln Sie das Gerät, um die nachhaltige Wiederverwertung von stofflichen Ressourcen zu fördern. Private Nutzer sollten den Händler, bei dem das Produkt gekauft wurde, oder die zuständigen Behörden kontaktieren, um in Erfahrung zu bringen, wie sie das Gerät auf umweltfreundliche Weise recyceln können. Gewerbliche Nutzer sollten sich an Ihren Lieferanten wenden und die Bedingungen des Verkaufsvertrags konsultieren. Dieses Produkt darf nicht zusammen mit anderem Gewerbemüll entsorgt werden.

Hergestellt in China für LECHPOL ELECTRONICS Sp. z o.o. Sp.k., ul. Garwolińska 1, 08-400 Miętne.

SAFETY INSTRUCTIONS



























Read the enclosed safety warnings, the additional safety warnings and the instructions. Failure to follow the safety warnings and the instructions may result in electric shock, fire and/or serious injury.

Save the safety warnings and the instructions for future reference.

The term „power tool” in the warnings refers to your mains-operated (corded) power tool or battery-operated (cordless) power tool.

Symbols (Explanation of symbols appearing on the tool, if applicable)

	Read the instructions manual.
	Risk of injury and/or damage and/or deterioration of product in case of noncompliance to safety requirements.
	Risk of electric shock.
	Variable electronic speed.
	Rotation, left/right.
	Indoor use only.
	In case of failure, the transformer is not dangerous.
	Class II machine - Double insulation – You don't need any earthed plug. In case of failure, the transformer is not dangerous.
	Do not expose to weather conditions. Do not use in damp or wet areas.
	Do not expose product to extreme temperatures (too hot or too cold environment). Protect from exposure to direct sunlight.
	Wear protective equipment: face mask, ear and eye protection.
	Wear protective gloves and boots.
	Keep all your body parts away from moving parts.
	Keep persons (esp. children) and animals away from power tool and working area.

  	<p>Disconnect power tool from its power source before maintenance, cleaning or any intervention on product; or when you do not use product.</p> <p>Disconnect battery charger power cord if cord or extension cord is damaged or cut during operation. Unplug charger by pulling the plug. Do not pull the cord.</p>
	<p>Do not dispose of the product in unsuitable containers.</p>
	<p>Separate collection for Li-ion battery.</p>
	<p>The product is in accordance with the applicable safety standards in the European directives.</p>
	<p>Explosion hazard! Protect battery against heat and fire. Do not throw the battery into fire. Do not burn.</p>
	<p>Do not throw the battery into water.</p>
 	<p>Maximum ambient temperature: 40°C/45°C. Always charge the battery in ambient temperature between +10°C to +40°C.</p>

General power tool safety warnings

1. **Keep work area clean and well lit.** Cluttered or dark areas invite accidents.
2. **Do not operate power tools in explosive atmospheres, such as in the presence of flammable liquids, gases or dust.** Power tools create sparks which may ignite the dust or fumes.
3. **Keep children and bystanders away while operating a power tool.** Distractions can cause you to lose control.

Never allow children to operate the power tool.

Children should be supervised to ensure that they do not play with the power tool.

Electrical safety

Before connecting the power tool to power supply socket, make sure the voltage indicated on the power tool corresponds to the voltage in the power supply socket.

1. **Power tool plugs must match the outlet. Never modify the plug in any way. Do not use any adapter plugs with earthed (grounded) power tools.** Unmodified plugs and matching outlets will reduce risk of electric shock.
2. **Avoid body contact with earthed or grounded surfaces, such as pipes, radiators, ranges and refrigerators.** There is an increased risk of electric shock if your body is earthed or grounded.

3. **Do not expose power tools to rain or wet conditions.** Water entering a power tool will increase the risk of electric shock.
4. **Do not abuse the cord. Never use the cord for carrying, pulling or unplugging the power tool. Keep cord away from heat, oil, sharp edges or moving parts.** Damaged or entangled cords increase the risk of electric shock.
5. **In case of power cord damage, replace it only in an authorized service point.**
6. **When operating a power tool outdoors, use an extension cord suitable for outdoor use.** Use of a cord suitable for outdoor use reduces the risk of electric shock.
7. **If there is a need to use an extension cord, pay attention to the appropriate material and cross-sectional area.** Inappropriate extension cord may cause a drop in line voltage resulting in loss of power and overheating.
8. **If operating a power tool in a damp location is unavoidable, use a residual current device (RCD) protected supply.** Use of an RCD reduces the risk of electric shock.

Personal safety

1. **Stay alert, watch what you are doing and use common sense when operating a power tool. Do not use a power tool while you are tired or under the influence of drugs, alcohol or medication.** A moment of inattention while operating power tools may result in serious personal injury.
2. **Use personal protective equipment. Always wear eye protection.** Protective equipment such as dust mask, non-skid safety shoes, hard hat, or hearing protection used for appropriate conditions will reduce personal injuries.
3. **Prevent unintentional starting. Ensure the switch is in the off-position before connecting to power source and/or battery pack, picking up or carrying the tool.** Carrying power tools with your finger on the switch or energizing power tools that have the switch on invites accidents.
4. **Remove any adjusting key or wrench before turning the power tool on.** A wrench or a key left attached to a rotating part of the power tool may result in personal injury.
5. **Do not overreach. Keep proper footing and balance at all times.** This enables better control of the power tool in unexpected situations.
6. **Dress properly. Do not wear loose clothing or jewelry. Keep your hair, clothing and gloves away from moving parts. Loose clothes, jeweler or long hair can be caught in moving parts.** Loose clothes, jeweler or long hair can be caught in moving parts.
7. **If devices are provided for the connection of dust extraction and collection facilities, ensure these are connected and properly used.** Use of dust collection can reduce dust-related hazards.

Power tool use and care

1. **Do not force the power tool. Use the correct power tool for your application.** The correct power tool will do the job better and safer at the rated speed for which it was designed.
2. **Do not leave the power tool unattended when it's working.**
3. **Use auxiliary handle(s) if supplied with the power tool. Loss of control can cause personal injury.**

4. **Keep handles and grips dry, clean and free from oil and grease.**
5. **Hold power tool by insulated gripping surfaces, when performing an operation where the cutting accessory may contact hidden wiring or its own cord. Cutting accessory contacting a “live” wire may make exposed metal parts of the power tool “live” and could give the operator an electric shock.**
6. **Do not use the power tool if the switch does not turn it on and off.** Any power tool that cannot be controlled with the switch is dangerous and must be repaired.
7. **Disconnect the plug from the power source and/or the battery pack from the power tool before making any adjustments, changing accessories, or storing power tools.** Such preventive safety measures reduce the risk of starting the power tool accidentally.
8. **This power tool may be used by children who are above 8 years old and by persons with reduced physical, sensory or mental capabilities, or lack of experience and knowledge, if they are supervised and guided by a person who is responsible for their safety in a cautious manner for all the safety precautions being understood and followed.**
9. **Store idle power tools out of the reach of children and do not allow persons unfamiliar with the power tool or these instructions to operate the power tool.** Power tools are dangerous in the hands of untrained users.
10. **Maintain power tools. Check for misalignment or binding of moving parts, breakage of parts and any other condition that may affect the power tool’s operation. If damaged, have the power tool repaired before use.** Many accidents are caused by poorly maintained power tools.
11. **Keep cutting tools sharp and clean.** Properly maintained cutting tools with sharp cutting edges are less likely to bind and are easier to control.
12. **Use the power tool, accessories and tool bits etc. in accordance with these instructions, taking into account the working conditions and the work to be performed.** Use of the power tool for operations different from those intended could result in a hazardous situation.

Service

1. **Have your power tool serviced by a qualified repair person using only identical replacement parts.** This will ensure that the safety of the power tool is maintained.

Additional safety warnings for jigsaws

- **Keep hands away from the sawing range. Do not reach under the workpiece.** Contact with the saw blade can lead to injuries.
- **Apply the power tool to the workpiece only when switched on.** Otherwise there is danger of kickback when the cutting tool jams in the workpiece.
- **Pay attention that the base plate rests securely on the material while sawing.** A jammed saw blade can break or lead to kickback.
- **When the cut is completed, switch off the power tool and pull the blade out of the cut only after it has come to a complete standstill. Wait until the blade has come to a complete stop before removing the blade from the workpiece.** In this manner you can avoid kickback and can place down the power tool securely.
- **Always wait until the power tool has come to a complete stop before placing it down.** The blade can jam and lead to loss of control over the power tool.

- **Use appropriate detectors to determine if utility lines are hidden in the work area or call the local utility company for assistance.** Contact with electric lines can lead to fire and electric shock. Damaging a gas line can lead to explosion. Penetrating a water line causes property damage or electric shock.
- **Secure the workpiece. Never hold the workpiece in your hand or across your legs or against your body.** A workpiece clamped with clamping devices or in a vice is held more secure than by hand. An unstable workpiece can cause loss of control of the tool and/or injury.
- **Inspect workpiece for any nails and remove them before operation.**
- **Check for proper clearance beyond the workpiece before cutting so that the blade will not strike the floor, workbench etc.**
- **Hold the power tool with a firm grip with both hands (if possible) and keep a good balance.** The power tool is best guided with both hands.
- **Position your body on one or the other side of the power tool, but not in the alignment of the blade or the cutting axis.**
- **Do not cut oversize workpiece.**
- **Do not operate the power tool at no-load unnecessarily.**
- **The jigsaw must not be used above shoulder height.**
- **Do not run the power tool while carrying it at your side.** Accidental contact with the accessory could snag your clothing, pulling the accessory into your body.
- **Do not try to remove debris material when the blade is still moving.**
- **Some materials may contain chemicals that can be toxic. Avoid inhalation of dust and any contact with the skin.**
- **The retractable anti-splinter guard cannot protect you from the blade on the underside of the work area. Do not try to remove the material when the cutting blade moves.**
- **Always check the proper closure of the guard before each use. Do not operate the tool if guard does not move freely and does not close properly.**
- **Never hold or tie the guard in open position.**
- **If you accidentally drop the power tool, the guard may become damaged.** Check that the guard opens and closes freely and it does not touch the blade or any other part.
- **If the guard is not operating properly, it must be repaired in an authorized service point before any further use of the power tool.**
- **Periodically clean the guard from the accumulated dirt. To clean the guard safely, switch off the power tool, remove the battery and the blade.**
- **Regularly clean the power tool's air vents.** The motor's fan will draw the dust inside the housing and excessive accumulation of dust may cause electrical hazards.
- **Do not use accessories which are not specifically designed and recommended by the tool's manufacturer.** Use of any other accessories pose a hazard of serious injury and damage to the power tool. It is not because an accessory can be attached to your tool; that it can assure safe operation. The accessories must meet specific requirements:
 - **The rated speed of the accessory must be at least equal to the maximum speed marked on the power tool.** Accessories operated faster than their rated speed can break and fly apart.
 - **Blade length must be appropriate for the thickness of the workpiece.** The blade length should be sufficient to extend beyond the whole workpiece throughout the stroke. Incorrectly sized accessories cannot be adequately guarded or controlled.
 - **The size of accessory must properly fit the spindle of the power tool.** Accessories that do not match the mounting hardware of the power tool are likely to run out of balance; vibrate and are likely to cause loss of control.

Kickback and related warnings

Kickback is a sudden reaction to a pinched or snagged moving blade. Pinching or snagging causes rapid stalling of the cutting accessory which in turn causes the uncontrolled power tool to be forced in the direction opposite of the accessory's rotation at the point of the binding. For example, if a blade is snagged or pinched by the work piece, the edge of the blade that is entering into the pinch point can dig into the surface of the material causing the blade to climb out or kick out.

The blade may either jump towards or away from the operator, depending on direction of the blade's movement at the point of pinching.

Kickback is the result of power tool misuse and/or incorrect operating procedures or conditions and can be avoided by taking proper precautions as given below:

- **Maintain a firm grip on the power tool and position your body and arms to allow you to resist kickback forces. Always use auxiliary handle, if provided, for maximum control over kickback or torque reaction during start-up.** The operator can control torque reactions or kickback forces, if proper precautions are taken.
- **Never place your hand near the moving accessory.** The accessory may kickback over your hand.
- **Do not position your body in the area where the power tool will move if kickback occurs.** Kickback will propel the power tool in the direction opposite to the blade's movement at the point of snagging.
- **Use special care when working corners, sharp edges, etc. Avoid bouncing and snagging the accessory.** Corners, sharp edges or bouncing have a tendency to snag the rotating accessory and cause loss of control or kickback.

Safety rules for laser guide



WARNING! Risk of serious injury!

- Staring directly at the laser beam may permanently damage your sight.
- Do not stare directly at the laser beam or aim it at people or animals.
- Do not aim the laser beam at reflective surfaces.
- Switch off the laser guide if the jigsaw is not used or during transport.
- Do not modify the jigsaw in order to increase laser power.



LASER RADIATION! DO NOT STARE DIRECTLY AT THE LASER BEAM! CLASS 2 LASER PRODUCT

Wavelength (λ) = 650 nm; PO <1 mW

According to EN 60825-1:2014 standard

Products marked with this warning label are class 2 laser products in the wavelength range of 635 to 670 nm according to DIN EN 60825-1:2014 standard. Do not stare directly at the laser beam emitted from such products.

Residual risks

Even when the power tool is used as prescribed it is not possible to eliminate all residual risk factors. The following hazards may arise in connection with the power tool's construction and design:

- Damage to lungs if a dust mask is not worn.
- Damage to hearing if hearing protection is not worn.
- Health defects resulting from vibration emission if the power tool is being used over longer period of time or not adequately managed and properly maintained.
- Injuries and damage to property due to broken accessories that are suddenly dashed.



Warning!

This power tool produces an electromagnetic field during operation. This field may under some circumstances interfere with active or passive medical implants. To reduce the risk of serious or fatal injury, we recommend persons with medical implants to consult their physician and the medical implant manufacturer before operating this power tool.

INFORMATION ABOUT THE POWER TOOL

Intended use

This jigsaw is intended for straight and curved cuts as well cut at maximally 45° angle.

Use the power tool for its intended purpose only. Any other use is deemed to be a case of misuse. The user/owner of this power tool, not the producer, is responsible for any damages or injuries caused by improper handling of this power tool.

Technical data

Power	850 W
Power supply	230 – 240 V; 50 Hz
Power cord length	2 m
No load stroke rate	Up to 3200 spm
Stroke length	18 mm
Bevel capacity	0-45°
Cutting depth in wood	Up to 100 mm
Cutting depth in mild steel	Up to 10 mm
Cutting depth in aluminum	Up to 20 mm
Weight	2,1 kg
In set	Hex wrench, 1 blade, vacuum cleaner adapter, user's manual

Sound pressure level (L_{PA})	86,7 dB(A); $K_{PA}=3$ dB(A)
Sound power level (L_{WA})	97,7 dB(A); $K_{WA}=3$ dB(A)
Vibration emission value for particle board ($A_{h,B}$) ($A_{h,B}$)	7,873 m/s ² ; $K=1,5$ m/s ²
Vibration emission value for cutting sheet metal ($A_{h,M}$)	6,005 m/s ² ; $K=1,5$ m/s ²

Vibration level

The vibration emission level stated in this instruction manual has been measured in accordance with a standardized test given in EN 60745; it may be used to compare one power tool with another and as a preliminary assessment of exposure to vibration when using the power tool for the applications mentioned.

- Using the power tool for different applications, or with different or poorly maintained accessories, may significantly increase the exposure level.
- The times when the power tool is switched off or when it is running but not actually doing the job, may significantly reduce the exposure level. Identify additional safety measures to protect the operator from the effects of vibration such as: maintain the power tool and the accessories, keep the hands warm, organization of work patterns.

OPERATION

Fitting and removing blades

Notes:

- Switch off the jigsaw and disconnect it from power supply before changing the blade or carrying out any other work on the jigsaw.
- Wear protective gloves to avoid any injury while handling the blade.
- Always clean out all chips or foreign matter adhering to the blade and/or blade holder. Failure to do so may cause insufficient tightening of the blade, resulting in a serious personal injury.
- Use only T-type blades with thickness not greater than 1,5 mm.
- Blade type depends on the material of the workpiece. Blade included in the set is intended for cutting wood only.

To fit the blade properly follow the below instructions:

- Open the anti-splinter guard (8).
- Pull the blade clamp lever (9) up and hold it in this position.
- Slide the blade inside the blade holder (10) until the stop with the teeth facing forwards. Make sure the back of the blade is inside the roller guide (12).
- Release the lever. Make sure the blade has been securely mounted by pulling it out. It is not possible to pull out the blade if it is mounted properly.
- Lower the guard.

WARNING! When removing a blade, be aware that it can be ejected by the spring load force. Never position yourself facing to the blade. Always hold blade firmly during insertion or removal.

To remove the blade follow the below instructions:

- Open the anti-splinter guard.
- Pull the blade clamp lever up and hold it in this position.
- Carefully slide out the blade.

Setting the pendulum action

The pendulum action consists of the blade stroking up and down and simultaneously rocking in a pendulum-like motion i.e. the blade moves forwards and backwards.

The pendulum action switch can be set in four positions. The setting depends on the type of the cut and the workpiece material.

A low pendulum action usually results in a smooth and clean cut (smooth edges, without any jaggedness).

A high pendulum action usually results in a coarse and fast cut where the edges of the workpiece are more jagged.

Position	Blade movement	Cut type	Material
0	No pendulum action. The blade moves up and down in a straight line, allowing a smooth but unaggressive cut	All types of cut	Soft steel; stainless steel, sheet metal Plastics Clean cut in soft wood, plywood Ceramics
1	Light pendulum action	Curved cut	Soft steel, aluminum Plastics Solid wood, particle board
2	Medium pendulum action	Straight cut (by hand)	Fast cut in soft steel, aluminum Plastics Coarse cut in soft wood, plywood
3	High pendulum action. The blade moves in an elliptical stroke, allowing a more aggressive cut.	Straight cut (with guide)	Fast cut in soft wood, plywood Materials where a faster and coarser cut is needed.

Tip: If you find the pendulum action setting you have selected is cutting the material too aggressively, you can always change the setting in the middle of the cut.

Bevel cutting

With the base tilted, you can make bevel cuts at a maximum angle of 45°. To set the required angle:

- Loosen the two screws at the bottom of the base plate with the included hex wrench. Move the base plate slightly back so that it can move freely.
- Use the scale to set required angle.
- Slide the base plate to the desired position and then push the base plate forward so that the lug locks between the teeth.
- Tighten the screws.

Speed adjustment

Use the speed adjustment thumbwheel to set the required cutting speed (stroke rate). Adjust the speed to the material of the workpiece.

Dust extraction

The set includes adapter which allows connection to the vacuum cleaner. Slide the adapter maximally into the opening in the base plate underneath the power tool. Slide the dust extraction function switch back.

WARNING. Do not use dust extraction function when cutting metal. Metal filings may ignite residues of wood dust.

Switching the power tool on and off

- Pressing the ON/OFF (6) switch will activate the power tool.
- Releasing the ON/OFF (6) switch will stop the power tool.

Lock-on switch for continuous operation

ON/OFF switch with lock for continuous operation allows uninterrupted operation without the need to keep the switch pressed. It is especially useful when using the power tool for an extended period of time.

To lock the ON/OFF switch press it and simultaneously slide the lock-on switch maximally left or right. Then release the ON/OFF switch.

To release the lock, press and release the ON/OFF switch again.

Switching the laser guide on and off

Always ensure the laser beam is aimed at a sturdy workpiece without reflective surfaces. i.e. wood or rough coated surfaces are acceptable. Bright shiny reflective sheet steel or the like is not suitable for laser use as the reflective surface could direct the beam back at the operator.

Switch on the laser guide only when the power tool is on the workpiece.

Switch on the laser guide by pressing the laser guide switch (4). To switch off the laser guide, press the switch again.

1. Make sure the cutting line runs through the workpiece.
2. Set the desired cut angle.
3. Connect the power tool to the power supply socket and switch it on by pressing the ON/OFF switch.
4. Once the power tool reaches full speed (after about 2 seconds), rest the base plate on the workpiece.
5. Set the laser guide on the cutting line marked on the workpiece and slowly move the jigsaw forward making sure that the laser guide moves along the marked cutting line.
6. After finishing the cutting, switch off the laser guide and power tool and disconnect it from power supply.

METAL CUTTING

- When cutting metal objects, ALWAYS secure them. Exercise special caution when moving the power tool forward. Use lower speed. Do not turn, bend or force the blade.
- Use a suitable coolant/cutting oil when cutting metal. Apply lubricant on the blade or the workpiece regularly to decrease the temperature of the blade.
- If during cutting, the jigsaw makes sudden movements, use the blade with smaller teeth.
- If during cutting soft metal, the blade jams with its filings, use the blade with bigger teeth.
- In order to facilitate metal cutting, lubricate the blade with a wax crayon or oil for saws.
- It is recommended to place a thin metal in between two pieces of wood or fix it to one piece of wood (wood is up on the metal). Mark the cutting line on the upper piece of wood.
- When cutting aluminum, for example profiles, clamp the workpiece in a vice and cut close to the vice.
- When cutting pipes with the diameter greater than the blade length, make a cut in the pipe wall, then insert the blade into that cut and proceed with the cutting rotating the pipe.

MAINTENANCE



Before cleaning and maintenance, always switch off the power tool and disconnect it from power supply socket.

Clean the casing regularly with a soft cloth, preferably after each use. Make sure that the ventilation openings are free of dust and dirt. Clean the blade (remember about the blade shaft) with a brush or compressed air. Remove very persistent dirt using a soft cloth moistened with soapsuds. Do not use any solvents such as gasoline, alcohol, ammonia, etc. Chemicals such as these will damage the synthetic components.

Clean the power tool before storing. Store the power tool, user manual and accessories in the original packaging. Store the product in a clean, dry place protected from moist and keep it out of the reach of children. Do not store the power tool in temperatures below 0°C. Do not place or store any object on the top of the power tool.

The product and the user manual are subject to change. Specifications can be changed without further notice.

LEARN MORE

For more information on this device visit: www.rebelelectro.com.

Read owner's manual carefully before using your device.

Visit www.rebelelectro.com website for more products and accessories.



(Applicable in the European Union and other European countries with separate collection systems) This marking shown on the product or its literature, indicates that it should not be disposed with other household wastes at the end of its working life. To prevent possible harm to the environment or human health from uncontrolled waste disposal, please separate this from other types of wastes and recycle it responsibly to promote the sustainable reuse of material resources. Household users should contact either the retailer where they purchased this product, or their local government office, for details of where and how they can take this item for environmentally safe recycling. Business users should contact their supplier and check the terms and conditions of the purchase contract. This product should not be mixed with other commercial wastes for disposal.

Made in China for LECHPOL ELECTRONICS Sp. z o.o. Sp.k., ul. Garwolińska 1, 08-400 Miętne.

CE DECLARATION OF CONFORMITY

Supplier's name: Lechpol Electronics Sp. z o.o., Sp.k.

Supplier's address: ul. Garwolińska 1, 08-400 Miętne, Poland

Equipment type

Jigsaw

Model: RB-1030

We, the undersigned, hereby declare that the equipment specified above confirms to the following directives:

Product standard:

EN 60745-1:2009+A11:2010

EN 60745-2-11:2010

EN 55014-1 :2006+A1:2009+A2:2011

EN 55014-2:1997+A1:2001+A2:2008

EN 61000-3-2:2014

EN 61000-3-3:2013

According to the following European directive:

LVD Directive: 2014/35/EU

EMC Directive: 2014/30/EU

Machinery Directive: 2006/42/WE

RoHS Directive: 2011/65/EU

Supplier: Lechpol Electronics Sp. z o.o., Sp.k.

Representative's name: Marek Puszekiel

Place and date of issue: Garwolin, Poland; 14.02.2019

CUESTIONES DE SEGURIDAD











Es necesario leer las advertencias sobre seguridad, las advertencias adicionales sobre seguridad y las instrucciones. El incumplimiento de las advertencias sobre seguridad y de las instrucciones puede provocar una descarga eléctrica, un incendio o lesiones corporales graves.

Conservar para futuras referencias las advertencias sobre seguridad y las instrucciones.

El término «herramienta eléctrica» empleado en las siguientes instrucciones hace referencia a herramientas eléctricas alimentadas con energía eléctrica de la red (con cable de alimentación) y a herramientas eléctricas alimentadas con baterías (sin cable de alimentación).

Símbolos (Aclaración de los símbolos que aparecen en la herramienta eléctrica, si procede)

	Leer el manual de instrucciones.
	Indica un riesgo de lesiones corporales, muerte o daños de la herramienta eléctrica en caso de incumplimiento de las recomendaciones de las instrucciones.
	Riesgo de descarga eléctrica.
	Velocidad electrónica variable.
	Revoluciones, izquierda/derecha.
	Solo para uso en interiores.
	En caso de avería el transformador no es peligroso.
	Herramienta eléctrica de clase II – Doble aislamiento – No es necesario utilizar un enchufe con toma de tierra.
	No exponer la herramienta eléctrica a la acción de temperaturas extremas (demasiado altas o demasiado bajas). Proteger de la luz solar directa.
	No exponer a la acción de las condiciones atmosféricas. No utilizar en un entorno húmedo.
	Usar un equipo de protección individual: máscara antipolvo, auriculares y gafas de protección.
	Usar guantes de protección y calzado de protección.
	Mantener las partes del cuerpo lejos de las piezas móviles de la herramienta eléctrica.

	Comprobar que niños, otras personas y animales se encuentran a una distancia segura de la herramienta eléctrica y del lugar de trabajo.
	Desconectar la herramienta eléctrica de la fuente de alimentación antes de iniciar cualquier trabajo de mantenimiento, limpieza o cuando la herramienta eléctrica no es utilizada. Desconectar el cable de alimentación del cargador de red si el cable de alimentación ha resultado dañado durante el uso. Agarrar y tirar del enchufe, nunca del cable.
	No arrojar el producto a un contenedor inadecuado.
	Recogida selectiva de la batería de ion-litio.
	El producto cumple los requisitos de las normas de seguridad aplicables indicadas en las directivas UE.
	¡Riesgo de explosión! Proteger la batería de las fuentes de calor y el fuego No arrojar la batería al fuego. No quemar.
	No arrojar la batería al agua.
	Temperatura ambiente máxima: 40°C/45°C. Cargar siempre la batería a temperatura ambiente, entre +10°C y +40°C.

Normas generales de seguridad para herramientas eléctricas

- Debe mantenerse el puesto de trabajo limpio y bien iluminado.** El desorden en el lugar de trabajo o un espacio de trabajo no iluminado pueden ser la causa de accidentes.
- No se debe trabajar con esta herramienta eléctrica en un entorno con riesgo de explosión, en el que se encuentren, por ejemplo, líquidos, gases o polvos inflamables.** Durante el funcionamiento de la herramienta eléctrica se producen chispas, que pueden provocar una ignición.
- Durante el uso de la herramienta eléctrica comprobar que niños y otras personas se encuentran a una distancia segura.** Una distracción puede provocar la pérdida de control de la herramienta eléctrica.

Los niños no deberán utilizar la herramienta eléctrica.

No se debe permitir a los niños jugar con la herramienta eléctrica.

Seguridad eléctrica

Antes de conectar la herramienta eléctrica se debe comprobar la conformidad de la tensión y la intensidad de la toma de corriente y la herramienta eléctrica.

- El enchufe de la herramienta eléctrica debe corresponderse con la toma de corriente. No está permitido modificar el enchufe de ninguna forma. No está permitido utilizar**

enchufes con adaptador en el caso de herramientas eléctricas con toma de tierra de protección. Los enchufes no modificados y las tomas de corriente compatibles reducen el riesgo de descarga eléctrica.

- 2. Se debe evitar el contacto con superficies puestas a tierra, tales como tuberías, calentadores, hornos y neveras.** El riesgo de descarga eléctrica es mayor si el cuerpo del usuario está puesto a tierra.
- 3. La herramienta eléctrica debe protegerse de la lluvia y la humedad.** La entrada de agua en la herramienta eléctrica aumenta el riesgo de descarga eléctrica.
- 4. Nunca debe llevarse la herramienta eléctrica sujetándola por el cable o utilizar el cable para colgar la herramienta eléctrica; tampoco está permitido sacar el enchufe de la toma de corriente tirando del cable. El cable debe protegerse de las altas temperaturas, debe mantenerse lejos del aceite, los bordes afilados o las piezas móviles de la herramienta eléctrica.** Los cables dañados o enredados aumentan el riesgo de descarga eléctrica.
- 5. En caso de usar la herramienta en el exterior se debe emplear un cable alargador destinado para uso exterior.** El uso de una alargadera adecuada reduce el riesgo de descarga eléctrica.
- 6. Si no es posible evitar el empleo de la herramienta eléctrica en un entorno húmedo, es necesario utilizar un interruptor diferencial (RCD).** El uso de un interruptor diferencial reduce el riesgo de descarga eléctrica.

Seguridad de las personas

- 1. Durante el uso de la herramienta eléctrica se debe proceder con especial atención y realizar todas las acciones con precaución y prudencia. No se debe utilizar la herramienta eléctrica cuando se está cansado, bajo la influencia de sustancias estupefacientes, alcohol o fármacos.** Un momento de descuido durante el trabajo con la herramienta eléctrica puede provocar lesiones corporales graves.
- 2. Debe utilizarse un equipo de protección individual. Siempre deben utilizarse gafas de protección.** El equipo de protección, como máscara antipolvo, calzado con suela antideslizante, casco de protección o auriculares de protección, utilizado para unas condiciones apropiadas reduce el riesgo de sufrir lesiones corporales.
- 3. Se debe evitar la puesta en funcionamiento accidental de la herramienta eléctrica. Antes de conectar la herramienta eléctrica a la fuente de alimentación y/o a la batería, de agarrarla o trasladarla es necesario comprobar que está apagada.** Mantener el dedo en el interruptor mientras se traslada la herramienta eléctrica o se conecta a la fuente de alimentación supone un riesgo de accidentes.
- 4. Antes de encender la herramienta eléctrica se deben retirar las herramientas de regulación o llaves.** Una herramienta o una llave situada en las partes móviles de la herramienta eléctrica puede provocar lesiones corporales.
- 5. Deben evitarse las posiciones no naturales durante el trabajo. Se debe conservar una posición estable y mantener el equilibrio.** Esto garantiza un mejor control de la herramienta eléctrica en situaciones inesperadas.
- 6. Durante el trabajo con la herramienta eléctrica es necesario llevar una indumentaria adecuada. No se debe llevar ropa holgada ni bisutería. Es necesario comprobar que el cabello, la ropa y los guantes se encuentran lejos de las partes móviles de la herramienta eléctrica.** La ropa holgada, la bisutería o el cabello largo pueden quedar atrapados en las partes móviles.

7. **Si existe la posibilidad de conectar un dispositivo aspirador externo a la herramienta eléctrica, es necesario comprobar que ha sido correctamente conectado y que será empleado de forma apropiada.** El empleo de un dispositivo aspirador de polvo puede reducir los riesgos relacionados con el polvo.

Manejo y utilización correctos de la herramienta eléctrica

1. **No se debe sobrecargar la herramienta eléctrica. Utilizar únicamente herramientas eléctricas destinadas para los trabajos planificados.** Con una herramienta debidamente seleccionada se trabaja mejor y de forma más segura en un determinado rango de rendimiento
2. **No se debe dejar la herramienta eléctrica sin supervisión durante el trabajo.**
3. **Emplear el(los) mandril(es) auxiliar(es), si ha(n) sido adjuntado(s) a la herramienta eléctrica. La pérdida del control de la herramienta eléctrica puede provocar lesiones corporales.**
4. **Se deben mantener los mandriles y el mango de la herramienta eléctrica limpios y comprobar que están secos, libres de suciedad y, en particular, de aceites y grasas.**
5. **Agarrar la herramienta eléctrica por las superficies aisladas al realizar un trabajo durante el cual el accesorio de corte pueda encontrarse con un cableado oculto o con el cable de la herramienta eléctrica.** El contacto del accesorio de corte con un cable bajo tensión puede hacer que las partes metálicas descubiertas de la herramienta también se encuentren bajo tensión y causen una descarga eléctrica al operador.
6. **Se debe dejar de utilizar inmediatamente la herramienta eléctrica si el interruptor no funciona correctamente.** Una herramienta eléctrica que no puede encenderse o apagarse es peligrosa y deberá ser reparada.
7. **Antes de empezar la regulación de la herramienta eléctrica, la sustitución de accesorios o de dejar de utilizar la herramienta eléctrica se debe desconectar la herramienta eléctrica de la fuente de alimentación y/o desconectar la batería.** Las medidas de precaución mencionadas pueden evitar un encendido accidental de la herramienta eléctrica.
8. **El presente equipo puede ser utilizado por niños de al menos 8 años y por personas con capacidades físicas, sensoriales o mentales reducidas, así como por aquellas sin experiencia ni conocimiento del equipo, si está garantizada una supervisión o unas instrucciones sobre el uso del equipo de forma segura de tal manera que los riesgos relacionados con esto estén claros.**
9. **Debe guardarse la herramienta eléctrica lejos del alcance de los niños y no permitir el manejo de la herramienta eléctrica a personas sin conocimiento del equipo o que no conozcan las presentes instrucciones.** Las herramientas eléctricas son un riesgo para personas sin conocimientos del equipo.
10. **Es necesario recordar un mantenimiento adecuado de la herramienta eléctrica. Se debe comprobar que las piezas móviles funcionan correctamente, que no están bloqueadas, agrietadas o dañadas de una forma que pudiera influir negativamente en el funcionamiento de la herramienta eléctrica. En caso de cualquier daño, es necesario reparar la herramienta eléctrica.** Muchos accidentes son consecuencia de un mantenimiento incorrecto de la herramienta eléctrica.
11. **Debe prestarse atención a que las herramientas de corte estén debidamente afiladas y limpias.** Unas herramientas de corte debidamente mantenidas son más fáciles de guiar y la posibilidad de su bloqueo es mucho menor.

12. Las herramientas eléctricas, los accesorios, las herramientas auxiliares, etc. deben utilizarse de conformidad con las siguientes recomendaciones, teniendo en consideración las condiciones y el tipo de trabajo realizado. El uso de herramientas eléctricas para trabajos no conformes con su destino puede provocar situaciones peligrosas.

Servicio técnico

1. La reparación de la herramienta eléctrica solo debe encargarse a un técnico cualificado y deben emplearse únicamente piezas de recambio originales. Lo anterior es una garantía de la preservación de la seguridad de la herramienta eléctrica.

Advertencias adicionales sobre seguridad para sierras de calar

- **Las manos deben mantenerse lejos del radio de acción de la sierra de calar. No colocar las manos sobre el objeto cortado.** En caso de contacto con la hoja existe un riesgo de lesiones.
- **Antes de colocar la herramienta eléctrica en el objeto cortado es necesario ponerla en marcha.** En caso contrario la herramienta de trabajo puede bloquearse en el objeto cortado y provocar un retroceso.
- **Es necesario comprobar que durante el corte la base se ajusta de forma segura al objeto cortado.** Una hoja torcida puede romperse o provocar un retroceso.
- **Tras finalizar el trabajo se debe desconectar la herramienta eléctrica. La hoja debe retirarse del objeto cortado solo cuando se haya detenido completamente.** Gracias a esto es posible evitar un retroceso y dejar con seguridad la herramienta eléctrica.
- **Antes de dejar la herramienta eléctrica se debe comprobar que se ha detenido completamente.** La herramienta de trabajo puede bloquearse, provocando una pérdida de control de la herramienta eléctrica.
- **Se deben emplear únicamente hojas no dañadas y que se encuentren en perfecto estado.** Las hojas dobladas o romas pueden romperse, tener una influencia negativa sobre la línea de corte o provocar un retroceso. Antes de cada uso de la herramienta eléctrica es necesario comprobar si las herramientas de trabajo tienen marcas de daños.
- **No está permitido detener la hoja ejerciendo una presión lateral.** La hoja puede dañarse, romperse o provocar un retroceso.
- **Deben emplearse los detectores apropiados para determinar si en la zona de trabajo hay líneas de suministros ocultas.** El contacto con cables eléctricos puede provocar un incendio y una descarga eléctrica. El daño de una tubería de gas puede provocar una explosión. La perforación de una tubería de agua puede provocar daños en bienes o una descarga eléctrica.
- **Se debe asegurar el objeto cortado. No se debe sujetar el objeto cortado en las manos, las piernas, ni apoyarlo sobre el cuerpo.** La colocación del objeto cortado en un dispositivo de fijación o un torno garantiza una mayor seguridad y estabilidad que sujetarlo en las manos. Una posición inestable del objeto cortado puede provocar una pérdida de control de la herramienta eléctrica y, como consecuencia, lesiones corporales.
- **Antes de iniciar el trabajo es necesario comprobar que el objeto cortado no tiene obstáculos, tales como puntillas o tornillos.** En caso de necesidad, deben ser retirados.

- **Antes de empezar el trabajo es necesario comprobar que bajo el objeto cortado hay espacio libre**, para que la hoja no golpee el suelo, la mesa de taller, etc.
- **Se debe agarrar la herramienta eléctrica con fuerza, si es posible con ambas manos, y mantener una posición estable.** Es más sencillo guiar la herramienta eléctrica con ambas manos.
- **Es necesario colocarse a uno de los lados de la herramienta eléctrica, pero nunca en línea recta con la hoja o el eje de corte.**
- **No se deben cortar objetos demasiado grandes.**
- **No se debe poner en funcionamiento la herramienta eléctrica sin carga si no es necesario.**
- **No se debe utilizar la sierra de calar por encima de la altura de los hombros.**
- **No se debe transportar la herramienta eléctrica si está encendida.** Durante un contacto accidental la herramienta de trabajo puede desgarrar la ropa y clavarse en el cuerpo.
- **No se deben eliminar la suciedad ni las virutas del objeto cortado mientras la herramienta eléctrica está en funcionamiento.**
- **Algunos materiales pueden contener productos químicos tóxicos. Se debe evitar inhalar el polvo y el contacto con la piel.**
- **La protección contra astillas no protege a la persona que maneja la herramienta eléctrica de la hoja en la parte inferior del área de trabajo. No se debe retirar el objeto cortado cuando la hoja está en movimiento.**
- **Antes de cada uso de la herramienta eléctrica se debe comprobar que la protección contra astillas está correctamente cerrada. No se debe empezar el trabajo si la protección no se mueve libremente y no se cierra correctamente.**
- **No se debe utilizar la herramienta eléctrica si la protección está abierta.**
- **Si la herramienta eléctrica cae por accidente la protección puede dañarse.** Se debe comprobar que la protección se abre y se cierra libremente y que no toca la hoja ni otras partes de la herramienta eléctrica.
- **Si la protección tiene cualquier señal de daño se debe devolver la herramienta eléctrica al punto de servicio técnico autorizado para su reparación.**
- **Se debe limpiar periódicamente la protección, donde se acumulan polvo y otra suciedad. Para poder limpiar con seguridad la protección se debe apagar el dispositivo, desconectar la batería y desmontar la hoja.**
- **Deben limpiarse regularmente los orificios de ventilación de la herramienta eléctrica.** El ventilador del motor absorbe el polvo a la carcasa de la herramienta eléctrica y una acumulación excesiva de polvo supone un peligro eléctrico.
- **Deben utilizarse únicamente herramientas de trabajo recomendadas por el fabricante.** El empleo de cualesquiera otras herramientas de trabajo puede suponer un riesgo de lesiones corporales y de daños de la herramienta eléctrica. No cualquier herramienta de trabajo que pueda fijarse a la herramienta eléctrica garantiza un trabajo seguro. Deben cumplir unas condiciones concretas:
 - **La velocidad de trabajo nominal de las herramientas de trabajo utilizadas debe ser al menos igual a la velocidad de trabajo máxima de la herramienta eléctrica.** El uso de herramientas no adaptadas para funcionar a tal velocidad puede provocar su agrietamiento o su lanzamiento.
 - **La longitud de la hoja debe ser adecuada para el espesor del objeto cortado.** La longitud de la hoja deberá ser suficiente para que en su rango de movimiento completo atraviese el objeto cortado. Unas dimensiones incorrectas de la

herramienta de trabajo dificultan el correcto guiado y el control de la herramienta eléctrica.

- **El anclaje de la hoja debe corresponderse con la rosca del husillo de la sierra de calar.** Las hojas que no se correspondan con los elementos de fijación de la herramienta eléctrica no estarán equilibradas, vibrarán en exceso y provocarán la pérdida de control de la herramienta eléctrica.

Retroceso y advertencias relacionadas

El retroceso es una reacción súbita de la herramienta eléctrica al bloqueo o al choque de la herramienta en movimiento. El enganche o el bloqueo provoca una súbita detención de la herramienta de trabajo en movimiento. Debido a esto, la herramienta eléctrica descontrolada sufre una sacudida en sentido contrario al sentido de giro de la herramienta de trabajo.

Por ejemplo, si la hoja se bloquea o se encaja en el objeto cortado, el filo de la hoja hundido en el material puede bloquearse y provocar su caída o su retroceso. El movimiento de la hoja (hacia la persona que maneja la herramienta o en sentido contrario) depende entonces de la dirección de la hoja en el lugar de bloqueo.

El retroceso es consecuencia de un uso indebido o erróneo de la herramienta eléctrica. Se puede evitar respetando las medidas de protección oportunas descritas a continuación:

- **La herramienta eléctrica debe sujetarse con fuerza y el cuerpo y las manos deben colocarse en una posición que permita amortiguar el retroceso. Si al conjunto de la herramienta eléctrica se ha adjuntado un mango adicional siempre debe usarse, ya que esto permite mantener un mayor control de las fuerzas de retroceso o el momento durante el arranque.** La persona que maneja la herramienta eléctrica puede controlar los tirones y el fenómeno del retroceso respetando las medidas de precaución adecuadas.
- **Nunca deben mantenerse las manos cerca de las herramientas de trabajo en movimiento.** A consecuencia del retroceso la herramienta de trabajo puede herir las manos.
- **Es necesario mantenerse alejado de la zona en la que se mueve la herramienta eléctrica durante el retroceso.** A consecuencia del retroceso la herramienta eléctrica se mueve en sentido contrario al movimiento de la hoja en el lugar del bloqueo.
- **Se debe proceder con especial atención al cortar esquinas, bordes afilados, etc. Se debe evitar el golpe o el bloqueo de las herramientas de trabajo. La herramienta de trabajo en movimiento es más propensa a agarrotarse al cortar esquinas, bordes agudos o si es rechazada.**

Principios de seguridad relativos al láser



¡ADVERTENCIA! ¡Riesgo de lesiones!

- Mirar a la luz láser puede dañar la vista de forma permanente.
- No se debe mirar directamente al haz láser ni dirigirlo hacia personas o animales.
- No se debe dirigir el haz láser hacia una superficie que refleje la luz.
- Se debe apagar el láser si la sierra de calar no es utilizada o durante el transporte de la herramienta eléctrica.
- No se debe modificar la sierra de calar para aumentar la potencia del láser.



¡RADIACIÓN LÁSER! ¡NO MIRAR AL HAZ LÁSER! DISPOSITIVO LÁSER DE CLASE 2

Longitud de onda (λ) = 650 nm; PO <1 mW

Conforme con la norma EN 60825-1:2014

Los productos marcados con esta advertencia son dispositivos láser de clase 2 con una longitud de onda 635 – 670 nm de conformidad con la norma DIN EN 60825-1:2014. Nunca mirar directamente a la luz láser generada por estos productos.

Otros riesgos

Incluso si la herramienta eléctrica es utilizada de conformidad con las recomendaciones, no es posible eliminar todos los factores de riesgo (residual). Los siguientes riesgos están relacionados con la estructura de la herramienta eléctrica:

- Daños en los pulmones en caso de no emplear una máscara antipolvo.
- Daños en los oídos en caso de no emplear auriculares de protección.
- Daños para la salud resultantes de la emisión de vibraciones, si la herramienta eléctrica es utilizada durante un periodo prolongado de tiempo y no es debidamente mantenida y regulada.
- Lesiones corporales y daños de bienes debido a accesorios deteriorados, lanzados repentinamente por la herramienta eléctrica.



¡Advertencia!

Esta herramienta eléctrica genera un campo electromagnético durante su funcionamiento. Este campo puede, en determinadas circunstancias, perturbar implantes médicos activos o pasivos. Para limitar el riesgo de lesiones corporales graves o mortales, recomendamos a las personas con implantes médicos consultar con un médico y con el fabricante del implante antes de empezar a utilizar esta herramienta eléctrica.

INFORMACIÓN SOBRE LA HERRAMIENTA ELÉCTRICA

Destino

Esta sierra de calar está destinada para realizar cortes en línea recta, curva y con un ángulo de hasta 45°.

La herramienta eléctrica debe utilizarse únicamente conforme a su destino. Cualquier uso que se aparte del descrito en las presentes instrucciones es no conforme con el destino de la herramienta eléctrica. La responsabilidad por los daños o las lesiones producidos como consecuencia de un uso indebido la asumirá el usuario/proprietario, y no el fabricante.

Datos técnicos

Potencia	850 W
Alimentación	230 – 240 V; 50 Hz
Longitud del cable de alimentación	2 m
Velocidad de carrera en vacío	Hasta 3200 carreras/min.
Longitud de la carrera	18 mm
Corte inclinado con respecto a la vertical	0-45°
Profundidad de corte en madera	Hasta 100 mm
Profundidad de corte en acero blando	Hasta 10 mm
Profundidad de corte en aluminio	Hasta 20 mm
Peso	2,1 kg
En el conjunto	Llave Allen, 1 hoja, adaptador para dispositivo aspirador externo, manual de instrucciones
Nivel de presión acústica L_{PA}	86,7 dB(A); $K_{PA}=3$ dB(A)
Nivel de potencia acústica L_{WA}	97,7 dB(A); $K_{WA}=3$ dB(A)
Vibraciones durante el corte de tableros de viruta ($A_{h,B}$)	7,873 m/s ² ; $K=1,5$ m/s ²
Vibraciones durante el corte de chapa ($A_{h,M}$)	6,005 m/s ² ; $K=1,5$ m/s ²

Nivel de vibraciones

El nivel de emisión de vibraciones indicado en las presentes instrucciones ha sido medido de conformidad con la prueba armonizada indicada en la norma EN 60745 y puede emplearse para comparar herramientas entre sí y para una estimación preliminar de la exposición a vibraciones durante el empleo de la herramienta según el destino indicado.

- El uso de la herramienta para otras aplicaciones o con unos accesorios diferentes o en mal estado de conservación puede aumentar notablemente el nivel de exposición.
- Los periodos durante los cuales la herramienta está apagada, o está encendida pero no es utilizada, pueden limitar notablemente el nivel de exposición. Protégete del efecto de las vibraciones realizando un mantenimiento adecuado de la herramienta y los accesorios, manteniendo el calor de las manos y organizando debidamente el trabajo. Protégete del efecto de las vibraciones realizando un mantenimiento adecuado de la herramienta y los accesorios, manteniendo el calor de las manos y organizando debidamente el trabajo.

MANEJO

Fijación y retirada de las hojas

Observaciones:

- Antes de la fijación o la retirada de la hoja o de cualquier otro trabajo con la herramienta eléctrica se debe comprobar que la herramienta eléctrica está apagada y desconectada de la fuente de alimentación.
- Durante la sustitución de la hoja siempre deben usarse guantes de protección. La hoja es muy afilada y en contacto con la piel puede provocar heridas.
- Antes de iniciar el montaje se deben limpiar la hoja y el cabezal de sierra. La suciedad impide una fijación segura.
- Deben utilizarse exclusivamente hojas del tipo T con un grosor no superior a 1,5 mm.
- El tipo de hoja deberá ser adecuado para el material cortado. La hoja adjuntadas al conjunto están destinadas para cortar madera.

Para montar correctamente la hoja se debe:

- Levantar la protección contra astillas (8).
- Tirar hacia arriba de la palanca del cabezal de sierra y mantenerla en esta posición.
- Introducir la hoja con los dientes en la dirección del corte en el cabezal de sierra hasta notar resistencia. Comprobar que la hoja se encuentra en la hendidura del rodillo guía.
- Liberar la palanca. Comprobar que la hoja ha quedado correctamente montada agarrándola y tirando de ella. No debería ser posible sacar una hoja debidamente fijada.
- Bajar la protección.

¡ATENCIÓN! Al retirar la hoja se debe proceder con especial precaución, ya que la hoja puede saltar del cabezal. No se debe estar girado en dirección a la hoja. Se debe agarrar siempre con fuerza la hoja.

Para retirar la hoja se debe:

- Levantar la protección contra astillas.
- Tirar hacia arriba de la palanca del cabezal de sierra y mantenerla en esta posición.
- Retirar con cuidado la hoja.

Regulación del movimiento pendular de la hoja

El movimiento pendular consiste en que la hoja se mueve hacia arriba y hacia abajo y al mismo tiempo se balancea con un movimiento pendular hacia adelante y hacia atrás.

El conmutador de regulación del movimiento pendular tiene cuatro posiciones. La selección del ajuste adecuado depende del tipo de corte y del material del objeto cortado.

Un ajuste bajo del movimiento pendular normalmente permite conseguir un corte limpio (bordes lisos, sin mellas).

Normalmente, el ajuste más alto del movimiento pendular permite conseguir un corte basto y rápido, donde los bordes del material cortado serán más desiguales.

Posición	Movimiento de la hoja	Tipo de corte	Material
0	Movimiento pendular desactivado. La hoja se mueve hacia arriba y hacia abajo en línea recta, lo que garantiza un corte limpio.	Todos los tipos de cortes	Acero blando; acero inoxidable, chapa Plástico Corte limpio en madera blanda, contrachapado Productos cerámicos
1	Nivel bajo de movimiento pendular.	Corte en curva	Acero blando, aluminio Plástico Madera maciza, tablero de viruta
2	Nivel medio de movimiento pendular.	Corte recto (manual)	Corte rápido en acero blando, aluminio Plástico Corte basto en madera blanda, contrachapado
3	Nivel alto de movimiento pendular. La hoja se mueve en una elipse, permitiendo un corte más basto.	Corte recto (con guía)	Corte rápido en madera blanda, contrachapado Materiales en los que es necesario un corte más rápido y basto.

Indicación: Si durante el corte resulta que el ajuste elegido del movimiento pendular provoca un corte demasiado agresivo, es posible reducir el ajuste mientras la herramienta está en funcionamiento.

Regulación del ángulo de corte

La base de la sierra de calar puede inclinarse a la derecha y a la izquierda un ángulo máximo de 45°, lo que permite realizar cortes oblicuos. Para regular el ángulo de corte deseado se debe:

- Aflojar mediante la llave Allen los dos tornillos situados en la parte interior de la base. Desplazar la base ligeramente hacia atrás, de manera que pueda deslizarse libremente.
- Utilizar la escala situada en la base para regular el ángulo deseado.
- Desplazar la base hasta la posición deseada, a continuación hacia adelante, de manera que el resalte se encuentre entre los dientes.
- Apretar los tornillos.

Regulación de la velocidad de carrera

Se debe utilizar la perilla de regulación de la velocidad para ajustar la velocidad de corte deseada (número de carreras).

La velocidad de carrera se debe adaptar al material del objeto cortado.

Aspiración del polvo

Al conjunto de la herramienta eléctrica se adjunta un adaptador que permite conectar un dispositivo aspirador externo. Para hacer esto se debe introducir al máximo el adaptador en el orificio de la base debajo de la herramienta eléctrica. A continuación desplazar hacia atrás el conmutador de la función de aspiración del polvo.

ATENCIÓN. No se debe utilizar la función de aspiración del polvo al cortar metal. Las limaduras de metal pueden provocar la ignición de los restos de polvo de madera.

Encendido y apagado de la herramienta eléctrica

- La presión del interruptor (6) provoca el encendido de la herramienta eléctrica.
- La liberación del interruptor (6) provoca el apagado de la herramienta eléctrica.

Bloqueo del interruptor para trabajo continuo

La función de bloqueo del interruptor para trabajo continuo permite al usuario un trabajo ininterrumpido con la sierra de calar sin la necesidad de mantener presionado todo el tiempo el interruptor el interruptor. Esta función es particularmente útil cuando la herramienta eléctrica es utilizada durante un tiempo prolongado.

Para bloquear el interruptor se debe presionar el interruptor y al mismo tiempo desplazar el bloqueo del interruptor al máximo hacia la izquierda o la derecha. A continuación liberar el interruptor.

Para liberar el bloqueo para trabajo continuo se debe volver a presionar y liberar el interruptor.

Encendido y apagado del láser

Es necesario comprobar que el haz láser cae sobre un objeto estable sin superficies que reflejen la luz, es decir, se permiten la madera o superficies pintadas pero ásperas. Por ejemplo, una chapa clara, brillante y, por lo tanto, que refleje la luz no es una superficie adecuada para trabajar utilizando el láser, ya que el haz láser puede reflejarse en ella en dirección al usuario.

Se debe encender la luz láser solo cuando la herramienta eléctrica se encuentre sobre el objeto cortado.

Para encender el láser se debe presionar el interruptor del láser (4). Para apagar el láser se debe volver a presionar el botón del láser.

1. Se debe comprobar que la línea de corte discurre por el objeto cortado.
2. Ajustar el ángulo de corte deseado.
3. Conectar la herramienta eléctrica a la toma de alimentación de red y ponerla en marcha presionando el interruptor.
4. Tras alcanzar la hoja su máxima velocidad (tras aproximadamente 2 segundos), colocar la sierra de calar en el objeto cortado.

5. Posicionar la luz láser en la señal marcada en el objeto cortado y desplazar lentamente hacia adelante la sierra de calar sujeta con las dos manos, de manera que el haz láser no se aleje de la marca.
6. Tras acabar el corte se deben apagar el láser y la herramienta eléctrica y desconectarla de la fuente de alimentación.

CORTE DE METAL

- Al cortar objetos metálicos estos SIEMPRE deben sujetarse.
- Se debe proceder con especial precaución, desplazando muy lentamente la herramienta eléctrica hacia adelante. Emplear las velocidades más bajas. No girar, no doblar ni forzar la hoja.
- Para cortar metal se deben emplear los productos refrigerantes/lubricantes adecuados. Aplicar a intervalos regulares de tiempo un lubricante sobre la hoja o sobre el objeto cortado, reduciendo la temperatura de la hoja.
- Si durante el corte la sierra de calar salta o realiza movimientos bruscos se debe sustituir la hoja por otra que tenga dientes más pequeños.
- Si durante el corte de un metal blando la hoja se atasca con sus limaduras se debe cambiar la hoja por otra que tenga dientes más grandes.
- Para facilitar el corte de acero se puede engrasar la hoja con un lápiz de cera o aceite para sierras.
- Se recomienda colocar un metal fino entre dos trozos de madera o fijarlo a un trozo de madera (la madera arriba, sobre el metal). La línea de corte o el modelo debe marcarse entonces en el trozo de madera superior.
- Al cortar aluminio, por ejemplo, perfiles o angulares, el objeto cortado debe fijarse, en la medida de las posibilidades, en un torno y cortar cerca del torno.
- Al cortar un tubo de diámetro superior a la longitud de la hoja se debe cortar en primer lugar la pared del tubo y a continuación introducir la hoja en la incisión realizada y girar el tubo durante el corte.

MANTENIMIENTO



Antes de empezar la limpieza y el mantenimiento siempre se debe apagar la herramienta eléctrica y desconectarla de la fuente de alimentación.

Limpiar regularmente la carcasa de la herramienta eléctrica con un paño suave, preferiblemente después de cada uso. Prestar atención a que los orificios de ventilación estén libres de polvo, partículas y suciedad. Limpiar la hoja (recordar también el cabezal de sierra) con una brocha o aire comprimido. Eliminar la suciedad resistente con un paño suave humedecido con agua y jabón. No utilizar disolventes, tales como gasolina, alcohol, amoníaco, etc. Estas sustancias químicas provocan daños de las piezas de plástico.

Antes de guardar la herramienta eléctrica es necesario limpiarla. Conservar la herramienta eléctrica, el manual de instrucciones y los accesorios en el embalaje original. Almacenar la herramienta eléctrica en un lugar limpio, seco, protegido de la humedad y lejos del alcance

de los niños. No almacenar la herramienta eléctrica en un entorno en el que la temperatura descienda por debajo de 0°C. Comprobar que durante el almacenamiento ningún objeto se encuentra en la herramienta eléctrica.

El producto y el manual de instrucciones están sujetos a modificaciones. Los datos técnicos están sujetos a modificaciones sin previo aviso.



Español

Eliminación correcta del producto

(equipos eléctricos y electrónicos usados)



La marca colocada en el producto o en los textos que hacen referencia al mismo indica que este producto, después de su periodo de uso, no debe eliminarse junto con otros residuos domésticos. Para evitar una influencia negativa sobre el medio ambiente y la salud humana como consecuencia de una eliminación incontrolada de residuos, rogamos separar el producto de otros tipos de residuos y reciclarlo correctamente con el objetivo de promover una nueva utilización de los recursos materiales como práctica habitual. Para obtener información sobre los lugares y la forma de reciclaje del producto segura para el medio ambiente, los usuarios domésticos deberán contactar con el punto de venta al por menor en el que realizaron la compra del producto, o con el órgano correspondiente de las autoridades locales. Los usuarios en empresas deberán contactar con su proveedor y comprobar las condiciones del contrato de compra. El producto no debe eliminarse con otros residuos comerciales.

Fabricado en RPC para LECHPOL ELECTRONICS Sp. z o.o. Sp.k., ul. Garwolińska 1, 08-400 Miętne.

ΟΔΗΓΙΕΣ ΑΣΦΑΛΕΙΑΣ









Διαβάστε τις συνημμένες προειδοποιήσεις ασφαλείας, τις πρόσθετες προειδοποιήσεις ασφαλείας και τις οδηγίες. Η μη τήρηση των προειδοποιήσεων ασφαλείας και των οδηγιών μπορεί να προκαλέσει ηλεκτροπληξία, πυρκαγιά και / ή σοβαρό τραυματισμό.

Αποθηκεύστε τις προειδοποιήσεις ασφαλείας και τις οδηγίες για μελλοντική αναφορά.

Ο όρος "ηλεκτρικό εργαλείο" στις προειδοποιήσεις αναφέρεται στο μηχανοκίνητο εργαλείο (με καλώδιο) που λειτουργεί με ηλεκτρικό ρεύμα ή στο ηλεκτρικό εργαλείο που λειτουργεί με μπαταρία (χωρίς καλώδιο).

Σύμβολα (Επεξήγηση συμβόλων που εμφανίζονται στο εργαλείο, αν υπάρχει)

	Διαβάστε το εγχειρίδιο οδηγιών.
	Κίνδυνος τραυματισμού ή / και ζημιάς ή / και αλλοίωσης του προϊόντος σε περίπτωση μη συμμόρφωσης με τις απαιτήσεις ασφαλείας.
	Κίνδυνος ηλεκτροπληξίας.
	Μεταβλητή ηλεκτρονική ταχύτητα.
	Περιστροφή, αριστερά / δεξιά.
	Μόνο για εσωτερική χρήση.
	Σε περίπτωση βλάβης, ο μετασχηματιστής δεν είναι επικίνδυνος.
	Κλάση II - Διπλή μόνωση - Δεν χρειάζεστε γειωμένο βύσμα.
	Μην εκθέτετε τις καιρικές συνθήκες.
	Μη χρησιμοποιείτε σε υγρές ή υγρές περιοχές.
	Φοράτε προστατευτικό εξοπλισμό: μάσκα προσώπου, προστασία αυτιών και ματιών.
	Φορέστε προστατευτικά γάντια και μπότες.
	Κρατήστε όλα τα μέρη του σώματος μακριά από τα κινούμενα μέρη.
	Κρατήστε άτομα (κυρίως παιδιά) και ζώα μακριά από το ηλεκτρικό εργαλείο και την περιοχή εργασίας.

	<p>Αποσυνδέστε το ηλεκτρικό εργαλείο από την πηγή τροφοδοσίας του πριν τη συντήρηση, τον καθαρισμό ή οποιαδήποτε παρέμβαση στο προϊόν. ή όταν δεν χρησιμοποιείτε προϊόν. Αποσυνδέστε το καλώδιο τροφοδοσίας του φορτιστή μπαταρίας εάν το καλώδιο ή το καλώδιο πρόεκτασης είναι κατεστραμμένο ή κομμένο κατά τη λειτουργία. Αποσυνδέστε το φορτιστή τραβώντας το βύσμα. Μην τραβάτε το καλώδιο.</p>
	<p>Μην απορρίπτετε το προϊόν σε ακατάλληλα δοχεία.</p>
	<p>Ξεχωριστή συλλογή για μπαταρία ιόντων λιθίου.</p>
	<p>Το προϊόν είναι σύμφωνο με τα ισχύοντα πρότυπα ασφαλείας στις ευρωπαϊκές οδηγίες.</p>
	<p>Κίνδυνος έκρηξης! Προστατεύστε την μπαταρία από τη θερμότητα και τη φωτιά. Μην πετάτε τη μπαταρία στη φωτιά. Μην κάψετε.</p>
	<p>Μην πετάτε τη μπαταρία στο νερό.</p>
	<p>Μέγιστη θερμοκρασία περιβάλλοντος: 40°C/45°C. Φορτίστε πάντα την μπαταρία σε θερμοκρασία περιβάλλοντος μεταξύ +10°C έως +40°C.</p>

Γενικές προειδοποιήσεις ασφαλείας ηλεκτρικού εργαλείου

1. **Κρατήστε το χώρο εργασίας καθαρό και καλά φωτισμένο.** Ακατάστατες ή σκοτεινές περιοχές προκαλούν ατυχήματα.
2. **Μην χρησιμοποιείτε ηλεκτρικά εργαλεία σε εκρηκτικές ατμόσφαιρες, όπως παρουσία εύφλεκτων υγρών, αερίων ή σκόνης.** Τα ηλεκτρικά εργαλεία δημιουργούν σπινθήρες που μπορεί να προκαλέσουν ανάφλεξη της σκόνης ή των καπνών.
3. **Κρατήστε μακριά τα παιδιά και τους παρευρισκομένους ενώ χειρίζεστε ένα ηλεκτρικό εργαλείο.** Οι απόσπαση της προσοχής μπορεί να σας κάνει να χάσετε τον έλεγχο.

Μην επιτρέπετε στα παιδιά να χειρίζονται το εργαλείο.

Τα παιδιά θα πρέπει να επιβλέπονται για να διασφαλιστεί ότι δεν παίζουν με το εργαλείο.

Ηλεκτρική ασφάλεια

Πριν συνδέσετε το ηλεκτρικό εργαλείο στην πρίζα, βεβαιωθείτε ότι η τάση που αναγράφεται στο ηλεκτρικό εργαλείο αντιστοιχεί στην τάση στην πρίζα παροχής ρεύματος.

1. Τα βύσματα ηλεκτρικού εργαλείου πρέπει να ταιριάζουν με την πρίζα. Ποτέ μην τροποποιείτε το φις με οποιονδήποτε τρόπο. Μην χρησιμοποιείτε βύσματα προσαρμογέα με γειωμένα ηλεκτρικά εργαλεία. Τα μη τροποποιημένα βύσματα και οι αντίστοιχες εξόδους θα μειώσουν τον κίνδυνο ηλεκτροπληξίας.

2. Αποφύγετε την επαφή του σώματος με γειωμένες ή γειωμένες επιφάνειες, όπως σωλήνες, θερμαντικά σώματα, εύρος και ψυγεία. Υπάρχει αυξημένος κίνδυνος ηλεκτροπληξίας εάν το σώμα σας είναι γειωμένο ή γειωμένο.
3. Μην εκθέτετε τα ηλεκτρικά εργαλεία στις βροχοπτώσεις ή τις υγρές συνθήκες. Το νερό που εισέρχεται σε ένα ηλεκτρικό εργαλείο αυξάνει τον κίνδυνο ηλεκτροπληξίας.
4. Μην καταχραστείτε το καλώδιο. Ποτέ μην χρησιμοποιείτε το καλώδιο για τη μεταφορά, το τράβηγμα ή την αποσύνδεση του ηλεκτρικού εργαλείου. Κρατήστε το καλώδιο μακριά από θερμότητα, λάδι, αιχμηρές άκρες ή κινούμενα μέρη. Τα χαλασμένα ή μπλεγμένα κορδόνια αυξάνουν τον κίνδυνο ηλεκτροπληξίας.
5. Όταν χρησιμοποιείτε ηλεκτρικό εργαλείο σε εξωτερικούς χώρους, χρησιμοποιήστε ένα καλώδιο προέκτασης κατάλληλο για εξωτερική χρήση. Η χρήση καλωδίου κατάλληλου για εξωτερική χρήση μειώνει τον κίνδυνο ηλεκτροπληξίας.
6. Εάν η χρήση ηλεκτρικού εργαλείου σε υγρή θέση είναι αναπόφευκτη, χρησιμοποιήστε προστατευμένη τροφοδοσία συσκευής ρεύματος υπολειπόμενου ρεύματος (RCD). Η χρήση ενός RCD μειώνει τον κίνδυνο ηλεκτροπληξίας.

Προσωπική ασφάλεια

1. Να είστε προσεκτικοί, προσέξτε τι κάνετε και χρησιμοποιήστε την κοινή λογική όταν χειρίζεστε ένα ηλεκτρικό εργαλείο. Μην χρησιμοποιείτε ηλεκτρικό εργαλείο όταν είστε κουρασμένοι ή υπό την επίρροια ναρκωτικών, οινοπνεύματος ή φαρμάκων. Μια στιγμή έλλειψης προσοχής κατά τη λειτουργία ηλεκτρικών εργαλείων μπορεί να προκαλέσει σοβαρούς τραυματισμούς.
2. Χρησιμοποιείτε ατομικό προστατευτικό εξοπλισμό. Να φοράτε πάντα προστασία ματιών. Ο προστατευτικός εξοπλισμός, όπως η μάσκα σκόνης, τα παπούτσια ασφαλείας χωρίς συγκόλληση, το σκληρό καπέλο ή η προστασία της ακοής που χρησιμοποιούνται για τις κατάλληλες συνθήκες, θα μειώσουν τους τραυματισμούς.
3. Αποτρέψτε την ακούσια εκκίνηση. Βεβαιωθείτε ότι ο διακόπτης είναι στη θέση εκτός λειτουργίας πριν συνδέσετε την πηγή τροφοδοσίας ή / και την μπαταρία, παραλάβετε ή μεταφέρετε το εργαλείο. Μεταφέροντας ηλεκτρικά εργαλεία με το δάκτυλό σας στο διακόπτη ή ενεργοποιώντας ηλεκτρικά εργαλεία που έχουν το διακόπτη ενεργοποιεί ατυχήματα.
4. Αφαιρέστε οποιοδήποτε ρυθμιστικό κλειδί ή κλειδί πριν ενεργοποιήσετε το εργαλείο. Ένα κλειδί ή ένα κλειδί που είναι συνδεδεμένο με ένα περιστρεφόμενο τμήμα του ηλεκτρικού εργαλείου μπορεί να προκαλέσει τραυματισμό.
5. Μην υπερβείτε. Διατηρήστε κατάλληλη βάση και ισορροπία ανά πάσα στιγμή. Αυτό επιτρέπει τον καλύτερο έλεγχο του ηλεκτρικού εργαλείου σε απροσδόκητες καταστάσεις.
6. Φορέστε σωστά. Μην φοράτε χαλαρά ρούχα ή κοσμήματα. Κρατήστε τα μαλλιά, τα ρούχα και τα γάντια μακριά από τα κινούμενα μέρη. Τα χαλαρά ρούχα, τα κοσμηματοπωλεία ή τα μακριά μαλλιά μπορούν να πιαστούν σε κινούμενα μέρη.
7. Εάν υπάρχουν συσκευές για τη σύνδεση των εγκαταστάσεων συλλογής και συλλογής σκόνης, βεβαιωθείτε ότι αυτές είναι συνδεδεμένες και χρησιμοποιούνται σωστά. Η χρήση της συλλογής σκόνης μπορεί να μειώσει τους κινδύνους που σχετίζονται με τη σκόνη.

Χρήση και φροντίδα του ηλεκτρικού εργαλείου

1. Μην πιέζετε το ηλεκτρικό εργαλείο. Χρησιμοποιήστε το σωστό ηλεκτρικό εργαλείο για την εφαρμογή σας. Το σωστό ηλεκτρικό εργαλείο θα κάνει τη δουλειά καλύτερη και ασφαλέστερη στην ονομαστική ταχύτητα για την οποία σχεδιάστηκε.
2. Μην αφήνετε το ηλεκτρικό εργαλείο αφύλακτο όταν λειτουργεί.
3. Χρησιμοποιήστε βοηθητικές χειρολαβές εάν παρέχονται μαζί με το ηλεκτρικό εργαλείο. Η απώλεια ελέγχου μπορεί να προκαλέσει τραυματισμό.
4. Κρατήστε τα χερούλια και τις χειρολαβές στεγνά, καθαρά και απαλλαγμένα από λάδια και λίπη.
5. Κρατήστε το ηλεκτρικό εργαλείο από μονωμένες επιφάνειες πισίματος, όταν εκτελείτε μια εργασία όπου το εξάρτημα κοπής μπορεί να έρθει σε επαφή με κρυφές καλωδιώσεις ή με το δικό του καλώδιο. Το κόψιμο εξαρτημάτων που έρχονται σε επαφή με ένα „ζωντανό” σύρμα μπορεί να κάνει τα εκτεθειμένα μεταλλικά μέρη του ηλεκτρικού εργαλείου „ζωντανά” και να προκαλέσουν ηλεκτροπληξία στον χειριστή.
6. Μην χρησιμοποιείτε το ηλεκτρικό εργαλείο εάν ο διακόπτης δεν το ενεργοποιεί και δεν το σβήνει. Κάθε ηλεκτρικό εργαλείο που δεν μπορεί να ελεγχθεί με το διακόπτη είναι επικίνδυνο και πρέπει να επισκευαστεί.
7. Αποσυνδέστε το βύσμα από την πηγή τροφοδοσίας ή / και τη μπαταρία από το ηλεκτρικό εργαλείο προτού προβείτε σε ρυθμίσεις, αλλάξετε αξεσουάρ ή αποθηκεύσετε ηλεκτρικά εργαλεία. Αυτά τα προληπτικά μέτρα ασφαλείας μειώνουν τον κίνδυνο εκκίνησης του ηλεκτρικού εργαλείου τυχαία.
8. Το εργαλείο αυτό μπορεί να χρησιμοποιηθεί από παιδιά ηλικίας άνω των 8 ετών και από άτομα με μειωμένες σωματικές, αισθητηριακές ή πνευματικές ικανότητες ή από έλλειψη εμπειρίας και γνώσης, εφόσον επιβλέπονται και καθοδηγούνται από άτομο που είναι υπεύθυνο για την ασφάλειά τους με προσεκτικό τρόπο για να κατανοηθούν και να ακολουθηθούν όλες οι προφυλάξεις ασφαλείας.
9. Αποθηκεύετε τα αδρανειακά εργαλεία ηλεκτρικού ρεύματος μακριά από παιδιά και μην επιτρέπετε σε άτομα που δεν είναι εξοικειωμένα με το ηλεκτρικό εργαλείο ή αυτές τις οδηγίες να χειρίζονται το ηλεκτρικό εργαλείο. Τα ηλεκτρικά εργαλεία είναι επικίνδυνα στα χέρια μη εκπαιδευμένων χρηστών.
10. Διατηρείτε τα ηλεκτρικά εργαλεία. Ελέγξτε για κακή ευθυγράμμιση ή σύνδεση κινητών εξαρτημάτων, θραύση εξαρτημάτων και οποιαδήποτε άλλη κατάσταση που μπορεί να επηρεάσει τη λειτουργία του ηλεκτρικού εργαλείου. Εάν έχει υποστεί ζημιά, επισκευάστε το εργαλείο πριν το χρησιμοποιήσετε. Πολλά ατυχήματα οφείλονται σε ελαττωματικά συντηρημένα ηλεκτρικά εργαλεία.
11. Κρατήστε τα εργαλεία κοπής αιχμηρά και καθαρά. Τα σωστά συντηρημένα εργαλεία κοπής με αιχμηρές ακμές κοπής είναι λιγότερο πιθανό να δεσμεύονται και είναι ευκολότερο να ελέγχονται.
12. Χρησιμοποιήστε το ηλεκτρικό εργαλείο, τα εξαρτήματα και τα εξαρτήματα εργαλείων κλπ. σύμφωνα με αυτές τις οδηγίες, λαμβάνοντας υπόψη τις συνθήκες εργασίας και τις εργασίες που πρέπει να εκτελεστούν. Η χρήση του ηλεκτρικού εργαλείου για λειτουργίες διαφορετικές από τις προβλεπόμενες μπορεί να οδηγήσει σε επικίνδυνη κατάσταση.

Σέρβις

1. Συνιστάται η συντήρηση του ηλεκτρικού εργαλείου σας από εξειδικευμένο συνεργείο επισκευής, χρησιμοποιώντας μόνο πανομοιότυπα ανταλλακτικά. Αυτό θα διασφαλίσει ότι η ασφάλεια του ηλεκτρικού εργαλείου διατηρείται.

Πρόσθετες προειδοποιήσεις ασφαλείας για πριόνι

- Κρατήστε τα χέρια μακριά από το εύρος πριονίσματος. Μην φτάνετε κάτω από το τεμάχιο εργασίας. Η επαφή με το πριόνι μπορεί να προκαλέσει τραυματισμούς.
- Εφαρμόστε το ηλεκτρικό εργαλείο στο αντικείμενο εργασίας μόνο όταν είναι ενεργοποιημένο. Διαφορετικά, υπάρχει κίνδυνος ανάκρουσης όταν το εργαλείο κοπής μπλοκάρει στο τεμάχιο εργασίας.
- Προσέξτε ότι η πλάκα βάσης στηρίζεται σταθερά πάνω στο υλικό κατά το πριόνισμα. Μία μπλοκαρισμένη λεπίδα μπορεί να σπάσει ή να οδηγήσει σε ανάκρουση.
- Όταν ολοκληρωθεί η κοπή, απενεργοποιήστε το ηλεκτρικό εργαλείο και τραβήξτε τη λεπίδα από την κοπή μόνο μετά την πλήρη ακινητοποίησή της.
- Με αυτό τον τρόπο μπορείτε να αποφύγετε την ανάκρουση και να τοποθετήσετε κάτω το ηλεκτρικό εργαλείο με ασφάλεια.
- Πάντα να περιμένετε έως ότου το ηλεκτρικό εργαλείο σταματήσει πλήρως πριν το τοποθετήσετε κάτω. Η λεπίδα μπορεί να μπλοκαριστεί και να οδηγήσει σε απώλεια ελέγχου του ηλεκτρικού εργαλείου.
- Χρησιμοποιείτε μόνο άθικτες λεπίδες που βρίσκονται σε άριστη κατάσταση. Οι λυγισμένες ή σκούρες λεπίδες πριονιού μπορούν να σπάσουν, να επηρεάσουν αρνητικά την κοπή ή να οδηγήσουν σε ανάκρουση. Πριν από κάθε χρήση, ελέγξτε αν τα εξαρτήματα έχουν κάποια σημάδια ζημιάς.
- Αφού απενεργοποιήσετε το πριόνι, μην σταματήσετε τη λεπίδα εφαρμόζοντας πλευρική πίεση. Η λεπίδα του πριονιού μπορεί να καταστραφεί, να σπάσει ή να προκαλέσει ανάκρουση.
- Χρησιμοποιήστε κατάλληλους ανιχνευτές για να προσδιορίσετε εάν οι γραμμές ηλεκτρισμού είναι κρυμμένες στην περιοχή εργασίας ή καλέστε την τοπική εταιρεία παροχής ηλεκτρισμού για βοήθεια. Η επαφή με ηλεκτρικές γραμμές μπορεί να προκαλέσει πυρκαγιά και ηλεκτροπληξία. Η ζημιά σε μια γραμμή αερίου μπορεί να οδηγήσει σε έκρηξη. Η διείσδυση σε μια γραμμή νερού προκαλεί ζημιά στην ιδιοκτησία ή ηλεκτροπληξία.
- Ασφαλίστε το τεμάχιο εργασίας. Ποτέ μην κρατάτε το τεμάχιο εργασίας στο χέρι σας, στα πόδια σας ή στο σώμα σας. Ένα αντικείμενο εργασίας που είναι στερεωμένο με συσκευές σύσφιξης ή σε μέγγενη είναι πιο ασφαλές από το χέρι. Ένα ασταθές τεμάχιο εργασίας μπορεί να προκαλέσει απώλεια ελέγχου του εργαλείου και / ή τραυματισμό.
- Επιθεωρήστε το αντικείμενο εργασίας για τυχόν καρφιά και αφαιρέστε τα πριν από τη λειτουργία.
- Ελέγξτε για σωστή απόσταση πέρα από το αντικείμενο εργασίας πριν κόψετε έτσι ώστε η λεπίδα να μην χτυπήσει το πάτωμα, τον πάγκο εργασίας κ.λπ.
- Κρατήστε το ηλεκτρικό εργαλείο με μια σταθερή λαβή και με τα δύο χέρια (αν είναι δυνατόν) και διατηρήστε μια καλή ισορροπία. Το εργαλείο οδηγείται καλύτερα με τα δύο χέρια.

- Τοποθετήστε το σώμα σας σε μία ή την άλλη πλευρά του ηλεκτρικού εργαλείου, αλλά όχι στην ευθυγράμμιση της λεπίδας ή του άξονα κοπής.
- Μην κόβετε το υπερμέγεθες αντικείμενο εργασίας.
- Μην χειρίζεστε άσκοπα το ηλεκτρικό εργαλείο χωρίς φορτίο.
- Το πριόνι δεν πρέπει να χρησιμοποιείται πάνω από το ύψος των ώμων.
- Μην έχετε σε λειτουργία το ηλεκτρικό εργαλείο ενώ το μεταφέρετε στο πλάι σας.
- Η τυχαία επαφή με το εξάρτημα θα μπορούσε να τρυπήσει το ρούχο σας, τραβώντας το εξάρτημα στο σώμα σας.
- Μην προσπαθήσετε να αφαιρέσετε το υλικό των υπολειμμάτων όταν η λεπίδα κινείται ακόμα.
- Ορισμένα υλικά ενδέχεται να περιέχουν χημικές ουσίες που μπορεί να είναι τοξικές. Αποφύγετε την εισπνοή σκόνης και κάθε επαφή με το δέρμα.
- Ο αποσπώμενος προφυλακτήρας προστασίας από θραύση δεν μπορεί να σας προστατεύσει από την λεπίδα στην κάτω πλευρά του χώρου εργασίας. Μην προσπαθήσετε να αφαιρέσετε το υλικό όταν η λεπίδα κοπής κινείται. Ορισμένα υλικά μπορεί να περιέχουν χημικές ουσίες που μπορεί να είναι τοξικές. Αποφύγετε την εισπνοή σκόνης και κάθε επαφή με το δέρμα.
- Ελέγχετε πάντα το κατάλληλο κλείσιμο του προστατευτικού πριν από κάθε χρήση. Μην χειρίζεστε το εργαλείο αν το προστατευτικό δεν κινείται ελεύθερα και δεν κλείνει σωστά.
- Ποτέ μην κρατάτε ή συνδέετε το προστατευτικό σε ανοικτή θέση.
- Εάν ρίξετε κατά λάθος το ηλεκτρικό εργαλείο, ενδέχεται να προκληθεί ζημιά στο προστατευτικό. Ελέγξτε ότι το προστατευτικό ανοίγει και κλείνει ελεύθερα και δεν αγγίζει τη λεπίδα ή οποιοδήποτε άλλο μέρος.
- Εάν ο προφυλακτήρας δεν λειτουργεί σωστά, πρέπει να επισκευαστεί σε εξουσιοδοτημένο σημείο συντήρησης πριν από οποιαδήποτε περαιτέρω χρήση του ηλεκτρικού εργαλείου.
- Καθαρίστε περιοδικά το προστατευτικό από τη συσσωρευμένη ακαθαρσία. Για να καθαρίσετε με ασφάλεια το προστατευτικό κάλυμμα, απενεργοποιήστε το ηλεκτρικό εργαλείο, αφαιρέστε την μπαταρία και τη λεπίδα.
- Καθαρίστε τακτικά τις οπές εξαερισμού του ηλεκτρικού εργαλείου. Ο ανεμιστήρας του κινητήρα θα τραβήξει τη σκόνη στο εσωτερικό του περιβλήματος και η υπερβολική συσσώρευση σκόνης μπορεί να προκαλέσει ηλεκτρικούς κινδύνους.
- Μην χρησιμοποιείτε αξεσουάρ που δεν έχουν σχεδιαστεί ειδικά και συνιστώνται από τον κατασκευαστή του εργαλείου. Η χρήση οποιωνδήποτε άλλων εξαρτημάτων ενέχει κίνδυνο σοβαρού τραυματισμού και βλάβης του ηλεκτρικού εργαλείου. Επειδή ένα εξάρτημα μπορεί να συνδεθεί με το εργαλείο σας, δεν σημαίνει ότι μπορεί να εξασφαλίσει ασφαλή λειτουργία. Τα εξαρτήματα πρέπει να πληρούν συγκεκριμένες απαιτήσεις:
 - Η ωριαία ταχύτητα του εξαρτήματος πρέπει να είναι τουλάχιστον ίση με τη μέγιστη ταχύτητα που αναγράφεται στο ηλεκτρικό εργαλείο. Τα εξαρτήματα που λειτουργούν ταχύτερα από την ωριαία ταχύτητα μπορούν να σπασούν και να διαλυθούν.
 - Το μήκος της λεπίδας πρέπει να είναι κατάλληλο για το πάχος του αντικειμένου εργασίας. Το μήκος της λεπίδας πρέπει να είναι αρκετό ώστε να εκτείνεται πέρα από ολόκληρο το αντικείμενο εργασίας κατά τη διάρκεια της χρήσης. Τα εσφαλμένα μεγέθη εξαρτημάτων δεν μπορούν να προστατευτούν ή να ελεγχθούν επαρκώς.
 - Το μέγεθος του εξαρτήματος πρέπει να ταιριάζει σωστά στον άξονα του

ηλεκτρικού εργαλείου. Τα εξαρτήματα που δεν ταιριάζουν με το υλικό τοποθέτησης του ηλεκτρικού εργαλείου είναι πιθανό να βγουν εκτός ισορροπίας, να κουνηθούν και είναι πιθανό να προκαλέσουν απώλεια ελέγχου.

Ανάκρουση και συναφείς προειδοποιήσεις

Η ανάκρουση είναι μια ξαφνική αντίδραση σε μια τσακισμένη ή χαραγμένη κινητή λεπίδα. Το τσάκισμα ή η αστοχία προκαλεί γρήγορη διακοπή του εξαρτήματος κοπής, το οποίο με τη σειρά του αναγκάζει το μη ελεγχόμενο ηλεκτρικό εργαλείο να ωθείται προς την αντίθετη κατεύθυνση από την περιστροφή του εξαρτήματος στο σημείο της σύνδεσης.

Για παράδειγμα, αν μια λεπίδα σπάσει ή σπρωχτεί από το κομμάτι εργασίας, η άκρη της λεπίδας που εισέρχεται στο σημείο σπασίματος μπορεί να σκάψει στην επιφάνεια του υλικού προκαλώντας την εξαγωγή ή την εκτόξευση της λεπίδας.

Η λεπίδα μπορεί είτε να πηδήξει προς τον χειριστή είτε να απομακρυνθεί από αυτόν, ανάλογα με την κατεύθυνση της κίνησης της λεπίδας στο σημείο της τσάκισης.

Η ανάκρουση είναι το αποτέλεσμα κακής διαχείρισης του ηλεκτρικού εργαλείου ή / και εσφαλμένων λειτουργικών διαδικασιών ή συνθηκών και μπορεί να αποφευχθεί με τη λήψη των κατάλληλων προφυλάξεων όπως αναγράφονται παρακάτω:

- **Διατηρήστε σταθερή λαβή στο ηλεκτρικό εργαλείο και τοποθετήστε το σώμα και τα χέρια σας για να μπορέσετε να αντισταθείτε στη δύναμη της ανάκρουσης. Χρησιμοποιείτε πάντα βοηθητική λαβή, εάν υπάρχει, για μέγιστο έλεγχο κατά την ανάκρουση ή την αντίδραση ροπής κατά την εκκίνηση.** Ο χειριστής μπορεί να ελέγξει τις αντιδράσεις ροπής ή τις δυνάμεις ανάκρουσης, αν ληφθούν οι κατάλληλες προφυλάξεις.
- **Μην τοποθετείτε ποτέ το χέρι σας κοντά στο κινούμενο εξάρτημα.** Το εξάρτημα μπορεί να χτυπήσει το χέρι σας.
- **Μην τοποθετείτε το σώμα σας στην περιοχή όπου θα μετακινηθεί το ηλεκτρικό εργαλείο σε περίπτωση ανάκρουσης.** Η ανάκρουση θα προωθήσει το εργαλείο ηλεκτρικού ρεύματος προς την αντίθετη κατεύθυνση από την κίνηση της λεπίδας στο σημείο της πρόσκρουσης.
- **Προσέξτε ιδιαίτερα όταν εργάζεστε με γωνίες, αιχμηρές άκρες κλπ. Αποφύγετε την αναπήδηση και το χτύπημα του εξαρτήματος. Οι γωνίες, οι αιχμηρές άκρες ή η αναπήδηση έχουν την τάση να χτυπούν το περιστρεφόμενο εξάρτημα και να προκαλούν απώλεια ελέγχου.**

Κανόνες ασφαλείας για οδηγό λείζερ



ΠΡΟΕΙΔΟΠΟΙΗΣΗ! Κίνδυνος σοβαρού τραυματισμού!

- Κοιτάζοντας απευθείας στη δέσμη λείζερ μπορεί να βλάψει μόνιμα την όρασή σας.
- Μην κοιτάζετε απευθείας στη δέσμη λείζερ ή το στοχεύετε σε ανθρώπους ή ζώα.
- Μην κατευθύνετε τη δέσμη λείζερ σε ανακλαστικές επιφάνειες.
- Απενεργοποιήστε τον οδηγό λείζερ εάν δεν χρησιμοποιείται το πριόνι ή κατά τη μεταφορά.
- Μην τροποποιείτε το πριόνι για να αυξήσετε την ισχύ του λείζερ.



ΑΚΤΙΝΟΒΟΛΙΑ LASER! ΜΗΝ ΚΟΙΤΑΤΕ ΑΠΕΥΘΕΙΑΣ ΣΤΗ ΔΕΣΜΗ ΤΟΥ LASER! ΠΡΟΪΟΝ LASER ΚΑΤΗΓΟΡΙΑΣ 2

Μήκος κύματος (λ) = 650 nm. PO <1 mW

Σύμφωνα με το πρότυπο EN 60825-1: 2014

Τα προϊόντα που φέρουν αυτή την προειδοποιητική ετικέτα είναι προϊόντα λέιζερ κλάσης 2 στην περιοχή μήκους κύματος 635 έως 670 nm σύμφωνα με το πρότυπο DIN EN 60825-1: 2014. Μην κοιτάζετε απευθείας τη δέσμη λέιζερ που εκπέμπεται από τέτοια προϊόντα.

Υπολειπόμενοι κίνδυνοι

Ακόμα και όταν το ηλεκτρικό εργαλείο χρησιμοποιείται σύμφωνα με τις προδιαγραφές, δεν είναι δυνατόν να εξαλειφθούν όλοι οι υπόλοιποι παράγοντες κινδύνου. Οι παρακάτω κίνδυνοι μπορεί να προκύψουν σε σχέση με την κατασκευή και το σχεδιασμό του ηλεκτρικού εργαλείου:

- Βλάβη στους πνεύμονες εάν δεν έχει φθαρεί μια μάσκα σκόνης.
- Βλάβη στην ακοή εάν δεν προστατεύεται η προστασία της ακοής.
- Ελαττώματα υγείας που οφείλονται σε εκπομπές κραδασμών, εάν το ηλεκτρικό εργαλείο χρησιμοποιείται για μεγαλύτερο χρονικό διάστημα ή δεν είναι επαρκώς διαχειριζόμενο και συντηρείται σωστά.
- Τραυματισμοί και υλικές ζημιές εξαιτίας σπασμένων αξεσουάρ που αποσυντίθενται ξαφνικά.



Προειδοποίηση!

Αυτό το ηλεκτρικό εργαλείο παράγει ηλεκτρομαγνητικό πεδίο κατά τη λειτουργία. Αυτό το πεδίο μπορεί σε ορισμένες περιπτώσεις να παρεμβάλλεται σε ενεργά ή παθητικά ιατρικά εμφυτεύματα. Για να μειώσετε τον κίνδυνο σοβαρών ή θανατηφόρων τραυματισμών, συνιστούμε άτομα με ιατρικά εμφυτεύματα να συμβουλευούνται το γιατρό τους και τον κατασκευαστή του ιατρικού εμφυτεύματος πριν χρησιμοποιήσετε αυτό το ηλεκτρικό εργαλείο.

ΠΛΗΡΟΦΟΡΙΕΣ ΓΙΑ ΤΟ ΗΛΕΚΤΡΙΚΟ ΕΡΓΑΛΕΙΟ

Προβλεπόμενη χρήση

Αυτό το πριόνι προορίζεται για ίσιες και καμπυλωτές περικοπές, καθώς και για κοπή σε μέγιστη γωνία 45°.

Χρησιμοποιείτε το ηλεκτρικό εργαλείο μόνο για τον προορισμό του. Οποιαδήποτε άλλη χρήση θεωρείται περίπτωση κατάχρησης. Ο χρήστης / ιδιοκτήτης αυτού του ηλεκτρικού εργαλείου, όχι ο κατασκευαστής, είναι υπεύθυνος για τυχόν ζημιές ή τραυματισμούς που προκαλούνται από ακατάλληλο χειρισμό αυτού του ηλεκτρικού εργαλείου.

Τεχνικά δεδομένα

Ισχύς	850 W
Παροχή ηλεκτρικού ρεύματος	230 – 240 V; 50 Hz
Μήκος καλωδίου ρεύματος	2 m
Αναλογία χτυπήματος χωρίς φορτίο	Έως 3200 spm
Μήκος χτυπήματος	18 mm
Ικανότητα κλίσης	0-45°
Βάθος κοπής στο ξύλο	Έως 100 mm
Βάθος κοπής σε μαλακό ατσάλι	Έως 10 mm
Βάθος κοπής σε αλουμίνιο	Έως 20 mm
Βάρος	2,1 kg
Σε σύνολο	Εξάγωνο κλειδί, 1 λεπίδα, προσαρμογέας ηλεκτρικής σκούπας, εγχειρίδιο χρήσης
Επίπεδο ηχητικής πίεσης L_{PA}	86,7 dB(A); K_{PA} =3 dB(A)
Επίπεδο ηχητικής ισχύος L_{WA}	97,7 dB(A); K_{WA} =3 dB(A)
Τιμή εκπομπής κραδασμών για μοριοσανίδες ($A_{h,B}$)	7,873 m/s ² ; K =1,5m/s ²
Τιμή εκπομπής κραδασμών για κοπή λαμαρίνας ($A_{h'M}$)	6,005 m/s ² ; K =1,5m/s ²

Επίπεδο δόνησης

Η στάθμη εκπομπών κραδασμών που αναφέρεται σε αυτό το εγχειρίδιο οδηγιών έχει μετρηθεί σύμφωνα με τυποποιημένη δοκιμή που δίδεται στο EN 60745. μπορεί να χρησιμοποιηθεί για να συγκρίνει ένα εργαλείο με ένα άλλο και ως προκαταρκτική εκτίμηση της έκθεσης σε κραδασμούς κατά τη χρήση του εργαλείου για τις αναφερόμενες εφαρμογές.

- Η χρήση του εργαλείου για διαφορετικές εφαρμογές ή με διαφορετικά ή κακώς συντηρημένα εξαρτήματα μπορεί να αυξήσει σημαντικά το επίπεδο έκθεσης.
- Οι χρόνοι κατά τις οποίες το εργαλείο είναι απενεργοποιημένο ή όταν εκτελείται αλλά δεν εκτελείται πραγματικά η εργασία, μπορεί να μειώσει σημαντικά το επίπεδο έκθεσης. Προσδιορίστε πρόσθετα μέτρα ασφαλείας για να προστατεύσετε τον χειριστή από τις επιπτώσεις των κραδασμών, όπως: να διατηρείτε το εργαλείο και τα αξεσουάρ, να κρατάτε τα χέρια ζεστά, να οργανώνετε τα σχέδια εργασίας.

ΛΕΙΤΟΥΡΓΙΑ

Τοποθέτηση και αφαίρεση των λεπίδων

Σημειώσεις:

- Απενεργοποιήστε το εργαλείο και αποσυνδέστε το από την τροφοδοσία ρεύματος πριν αλλάξετε τη λεπίδα ή πραγματοποιήσετε οποιαδήποτε άλλη εργασία στο εργαλείο.

- Φορέστε προστατευτικά γάντια για να αποφύγετε τυχόν τραυματισμό κατά το χειρισμό της λεπίδας.
- Πάντα να καθαρίζετε όλα τα κομμάτια ή τις ξένες ύλες που προσκολλώνται στη λεπίδα ή / και την υποδοχή λεπίδας. Εάν δεν το κάνετε, μπορεί να προκληθεί ανεπαρκής σύσφιξη της λεπίδας, με αποτέλεσμα σοβαρό τραυματισμό.
- Χρησιμοποιείτε μόνο λεπίδες τύπου T με πάχος όχι μεγαλύτερο από 1,5 mm.
- Ο τύπος λεπίδας εξαρτάται από το υλικό του τεμαχίου εργασίας. Η λεπίδα που περιλαμβάνονται στο σετ προορίζονται για την κοπή ξύλου.

Για την τοποθέτηση της λεπίδας ακολουθήστε τις παρακάτω οδηγίες:

- Ανοίξτε τον προφυλακτήρα προστασίας από διάτρηση (8).
- Τραβήξτε το μοχλό σφιγκτήρα λεπίδας προς τα επάνω και κρατήστε το στη θέση αυτή.
- Σύρετε τη λεπίδα μέσα στην υποδοχή της λεπίδας μέχρι να σταματήσει με τα δόντια να βλέπουν προς τα εμπρός. Βεβαιωθείτε ότι το πίσω μέρος της λεπίδας είναι μέσα στον οδηγό κυλίνδρου.
- Απελευθερώστε το μοχλό. Βεβαιωθείτε ότι η λεπίδα έχει τοποθετηθεί καλά τραβώντας το προς τα έξω. Δεν είναι δυνατό να τραβήξετε τη λεπίδα αν είναι σωστά τοποθετημένη.
- Χαμηλώστε το προστατευτικό.

ΠΡΟΕΙΔΟΠΟΙΗΣΗ! Κατά την αφαίρεση μιας λεπίδας, πρέπει να γνωρίζετε ότι μπορεί να εκτοξευθεί από τη δύναμη φορτίου ελατηρίου. Ποτέ μην τοποθετείτε τον εαυτό σας στραμμένο προς την λεπίδα. Πάντα να κρατάτε σταθερά τη λεπίδα κατά την εισαγωγή ή την αφαίρεση.

Για να αφαιρέσετε τη λεπίδα ακολουθήστε τις παρακάτω οδηγίες:

- Ανοίξτε το προστατευτικό κάλυμμα κατά της θραύσης.
- Τραβήξτε το μοχλό σφιγκτήρα λεπίδας προς τα επάνω και κρατήστε το στη θέση αυτή.
- Αφαιρέστε προσεκτικά τη λεπίδα.

Ρύθμιση της δράσης του εκκρεμούς

Η δράση του εκκρεμούς αποτελείται από το ότι η λεπίδα κινείται προς τα πάνω και προς τα κάτω και ταλαντεύεται ταυτόχρονα σε μία κίνηση παρόμοια με το εκκρεμές, δηλαδή, η λεπίδα κινείται προς τα εμπρός και προς τα πίσω.

Ο διακόπτης δράσης εκκρεμούς μπορεί να ρυθμιστεί σε τέσσερις θέσεις. Η ρύθμιση εξαρτάται από τον τύπο της κοπής και το υλικό του αντικειμένου.

Μια χαμηλή δράση εκκρεμούς οδηγεί συνήθως σε μια ομαλή και καθαρή κοπή (ομαλές άκρες, χωρίς οδοντοφυΐα).

Μια υψηλή δράση εκκρεμούς συνήθως οδηγεί σε μια χονδροειδής και γρήγορη κοπή όπου οι άκρες του τεμαχίου εργασίας είναι πιο οδοντωτές.

Θέση	Κίνηση Λεπίδων	Τύπος Κοπής	Υλικό
0	Δεν υπάρχει ενέργεια εκκρεμούς. Η λεπίδα κινείται προς τα πάνω και προς τα κάτω σε μια ευθεία γραμμή, επιτρέποντας μια ομαλή αλλά μη επιθετική κοπή	Κάθε τύπος κοψίματος	Μαλακό ατσάλι. ανοξείδωτο ατσάλι, λαμαρίνα Πλαστικά είδη Καθαρή κοπή σε μαλακό ξύλο, κόντρα πλακέ Κεραμικά
1	Ελαφριά εκκρεμές δράση	Περιοκοπή με καμπύλη	Μαλακό χάλυβα, αλουμινίου Πλαστικά είδη Στερεό ξύλο, μοριοσανίδες
2	Μέτρια εκκρεμές δράση	Ευθεία κοπή (με το χέρι)	Γρήγορη κοπή σε μαλακό χάλυβα, αλουμινίου Πλαστικά είδη Χοντρή κοπή σε μαλακό ξύλο, κόντρα πλακέ
3	Υψηλή δράση εκκρεμούς. Η λεπίδα κινείται σε ελλειπτική διαδρομή, επιτρέποντας μια πιο επιθετική κοπή.	Ευθεία κοπή (με οδηγό)	Γρήγορη τομή σε μαλακό ξύλο, κόντρα πλακέ Υλικά όπου απαιτείται ταχύτερη και πιο χονδροειδής κοπή.

Συμβουλή: Εάν διαπιστώσετε ότι η ρύθμιση δράσης εκκρεμούς που έχετε επιλέξει κόβει το υλικό πολύ επιθετικά, μπορείτε πάντα να αλλάξετε τη ρύθμιση στη μέση της κοπής.

Κλίση κοπής

Με την κλίση της βάσης, μπορείτε να κάνετε λοξές τομές σε μέγιστη γωνία 45°. Για να ορίσετε την απαιτούμενη γωνία:

- Χαλαρώστε τις δύο βίδες στο κάτω μέρος της πλάκας βάσης με το εξάγωνο κλειδί. Μετακινήστε ελαφρά την πλάκα βάσης έτσι ώστε να μπορεί να μετακινηθεί ελεύθερα.
- Χρησιμοποιήστε την κλίμακα για να ορίσετε την απαιτούμενη γωνία.
- Σύρετε την πλάκα βάσης στην επιθυμητή θέση και, στη συνέχεια, σπρώξτε την πλάκα βάσης προς τα εμπρός, ώστε να ασφαλίσει τις κλειδαριές μεταξύ των δοντιών.
- Σφίξτε τις βίδες

Ρύθμιση Ταχύτητας

Χρησιμοποιήστε τον περιστρεφόμενο τροχό ρύθμισης ταχύτητας για να ρυθμίσετε την απαιτούμενη ταχύτητα κοπής (ρυθμός κτυπήματος).

Ρυθμίστε την ταχύτητα στο υλικό του αντικειμένου εργασίας.

Εξαγωγή σκόνης

Το σετ περιλαμβάνει προσαρμογέα που επιτρέπει σύνδεση με την ηλεκτρική σκούπα. Σύρετε τον προσαρμογέα μέχρι το άνοιγμα στην πλάκα βάσης κάτω από το ηλεκτρικό εργαλείο. Σύρετε το διακόπτη λειτουργίας εξαγωγής σκόνης προς τα πίσω.

ΠΡΟΣΟΧΗ. Μην χρησιμοποιείτε τη λειτουργία εκχύλισης σκόνης κατά την κοπή μετάλλου. Οι μεταλλικές φιάλες μπορεί να αναφλέξουν υπολείμματα σκόνης ξύλου.

Ενεργοποίηση και απενεργοποίηση του ηλεκτρικού εργαλείου

- Πατώντας το διακόπτη ON / OFF (6) ενεργοποιείται το ηλεκτρικό εργαλείο.
- Η απελευθέρωση του διακόπτη ON / OFF (6) θα σταματήσει το ηλεκτρικό εργαλείο.

Διακόπτης κλειδώματος για συνεχή λειτουργία

Ο διακόπτης ON / OFF με κλειδώμα για συνεχή λειτουργία επιτρέπει την αδιάκοπη λειτουργία χωρίς να χρειάζεται να κρατάτε πατημένο το διακόπτη. Είναι ιδιαίτερα χρήσιμο όταν χρησιμοποιείτε το ηλεκτρικό εργαλείο για μεγάλο χρονικό διάστημα.

Για να κλειδώσετε τον διακόπτη ON / OFF, πατήστε το και ταυτόχρονα σύρετε το διακόπτη κλειδώματος στο μέγιστο αριστερά ή δεξιά. Στη συνέχεια, αφήστε το διακόπτη ON / OFF. Για να απελευθερώσετε την κλειδαριά, πιέστε και αφήστε ξανά τον διακόπτη ON / OFF.

Ενεργοποίηση και απενεργοποίηση του οδηγού λέιζερ

Πάντα βεβαιωθείτε ότι η δέσμη λέιζερ στοχεύει σε ένα ανθεκτικό αντικείμενο χωρίς ανακλαστικές επιφάνειες. Οι ξύλινες ή ακατέργαστες επιφάνειες είναι αποδεκτές. Το λαμπερό ανακλαστικό φύλλο χάλυβα ή όλα τα παρόμοια δεν είναι κατάλληλα για χρήση με λέιζερ, καθώς η ανακλαστική επιφάνεια θα μπορούσε να κατευθύνει την ακτίνα πίσω στον χειριστή.

Ενεργοποιήστε τον οδηγό λέιζερ μόνο όταν το ηλεκτρικό εργαλείο βρίσκεται στο τεμάχιο εργασίας.

Ενεργοποιήστε τον οδηγό λέιζερ πιέζοντας το διακόπτη οδήγησης λέιζερ (4). Για να απενεργοποιήσετε τον οδηγό λέιζερ, πατήστε ξανά το διακόπτη.

1. Βεβαιωθείτε ότι η γραμμή κοπής περνάει μέσα από το τεμάχιο εργασίας.
2. Συνδέστε το ηλεκτρικό εργαλείο στην πρίζα και ενεργοποιήστε το πιέζοντας το διακόπτη ON / OFF.
3. Μόλις το ηλεκτρικό εργαλείο φτάσει σε πλήρη ταχύτητα (μετά από περίπου 2 δευτερόλεπτα), στηρίξτε την πλάκα βάσης στο κομμάτι εργασίας.
4. Ρυθμίστε τον οδηγό λέιζερ στη γραμμή κοπής που σημειώνεται στο τεμάχιο εργασίας και σιγά-σιγά μετακινήστε το παξιμάδι προς τα εμπρός, βεβαιώνοντας ότι ο οδηγός λέιζερ κινείται κατά μήκος της γραμμής κοπής.
5. Αφού ολοκληρώσετε την κοπή, απενεργοποιήστε τον οδηγό λέιζερ και το ηλεκτρικό εργαλείο και αποσυνδέστε το από το τροφοδοτικό.

ΚΟΠΗ ΜΕΤΑΛΛΟΥ

- Όταν κόβετε μεταλλικά αντικείμενα, ΠΑΝΤΑ να τα ασφαρίζετε.
- Προσέξτε ιδιαίτερα όταν μετακινείτε το ηλεκτρικό εργαλείο προς τα εμπρός. Χρησιμοποιήστε χαμηλότερη ταχύτητα. Μην στρέφεται, λυγίζετε ή πιέζετε τη λεπίδα.
- Χρησιμοποιήστε ένα κατάλληλο λάδι ψύξης / κοπής κατά την κοπή μετάλλου. Εφαρμόστε τακτικά λιπαντικό πάνω στη λεπίδα ή στο τεμάχιο εργασίας για να μειώσετε τη θερμοκρασία της λεπίδας.
- Αν κατά τη διάρκεια της κοπής το εργαλείο κάνει ξαφνικές κινήσεις, χρησιμοποιήστε τη λεπίδα με μικρότερα δόντια.
- Εάν κατά τη διάρκεια της κοπής μαλακού μετάλλου, η λεπίδα μπλοκάρει με τα ρινίσματα της, χρησιμοποιήστε τη λεπίδα με μεγαλύτερα δόντια.
- Για τη διευκόλυνση της κοπής μετάλλων, λιπάνετε τη λεπίδα με ειδικό κερί ή λάδι για πριόνια.
- Συνιστάται να τοποθετήσετε ένα λεπτό μέταλλο ανάμεσα σε δύο κομμάτια ξύλου ή να το στερεώσετε σε ένα κομμάτι ξύλου (το ξύλο είναι πάνω στο μέταλλο). Σημειώστε τη γραμμή κοπής στο πάνω κομμάτι ξύλου.
- Κατά την κοπή αλουμινίου, για παράδειγμα των προφίλ, σφίξτε το τεμάχιο εργασίας σε μια μέγερη και κόψτε κοντά στην μέγερη.
- Κατά την κοπή σωλήνων με διάμετρο μεγαλύτερη από το μήκος των λεπίδων, κάντε μια τομή στο τοίχωμα του σωλήνα, στη συνέχεια τοποθετήστε τη λεπίδα σε αυτή την κοπή και προχωρήστε με την κοπή που περιστρέφει το σωλήνα.

ΣΥΝΤΗΡΗΣΗ



Πριν τον καθαρισμό και τη συντήρηση, να απενεργοποιείτε πάντα το ηλεκτρικό εργαλείο και αποσυνδέστε το από την πρίζα.

Καθαρίστε τακτικά το περίβλημα με ένα μαλακό πανί, κατά προτίμηση μετά από κάθε χρήση. Βεβαιωθείτε ότι τα ανοίγματα εξαερισμού είναι απαλλαγμένα από σκόνη και ακαθαρσίες. Καθαρίστε τη λεπίδα (θυμηθείτε για τον άξονα της λεπίδας) με μια βούρτσα ή πεπιεσμένο αέρα. Αφαιρέστε την πολύ επίμονη βρωμιά χρησιμοποιώντας ένα μαλακό πανί που υγραίνεται με σαπούνια. Μην χρησιμοποιείτε διαλύτες όπως βενζίνη, αλκοόλη, αμμωνία κλπ. Χημικές ουσίες όπως αυτές θα βλάψουν τα συνθετικά συστατικά.

Καθαρίστε το ηλεκτρικό εργαλείο πριν από την αποθήκευση. Αποθηκεύστε το ηλεκτρικό εργαλείο, το εγχειρίδιο χρήσης και τα εξαρτήματα στην αρχική συσκευασία. Αποθηκεύστε το προϊόν σε καθαρό, στεγνό μέρος προστατευμένο από υγρασία και κρατήστε το μακριά από παιδιά. Μην αποθηκεύετε το ηλεκτρικό εργαλείο σε θερμοκρασίες κάτω από 0 ° C. Μην τοποθετείτε και μην αποθηκεύετε κανένα αντικείμενο στην κορυφή του ηλεκτρικού εργαλείου.

Το προϊόν και το εγχειρίδιο χρήσης υπόκεινται σε αλλαγές. Οι προδιαγραφές μπορούν να αλλάξουν χωρίς περαιτέρω ειδοποίηση.



Ελληνικά

Σωστή απόρριψη αυτού του προϊόντος

(Απορρίμματα Ηλεκτρικού & Ηλεκτρονικού Εξοπλισμού)



(Ισχύει στην Ευρωπαϊκή Ένωση και σε άλλες ευρωπαϊκές χώρες με συστήματα χωριστής συλλογής) Αυτή η σήμανση που αναγράφεται στο προϊόν ή στη βιβλιογραφία του, υποδηλώνει ότι δεν θα πρέπει να διατίθεται μαζί με άλλα οικιακά απόβλητα στο τέλος της ζωής του. Για να αποφευχθεί πιθανή βλάβη στο περιβάλλον ή την ανθρώπινη υγεία από την ανεξέλεγκτη απόρριψη των αποβλήτων, διαχωρίστε τα από άλλα είδη αποβλήτων και ανακυκλώστε με υπευθυνότητα για την προώθηση της βιώσιμης επαναχρησιμοποίησης των υλικών πόρων. Οι οικιακοί χρήστες θα πρέπει να επικοινωνήσουν είτε με τον έμπορο λιανικής πώλησης από τον οποίο αγόρασαν αυτό το προϊόν είτε με το γραφείο της τοπικής κυβέρνησης για λεπτομέρειες σχετικά με το πού και πώς μπορούν να πάρουν αυτό το στοιχείο για περιβαλλοντικά ασφαλή ανακύκλωση. Οι επιχειρηματικοί χρήστες πρέπει να επικοινωνούν με τον προμηθευτή τους και να ελέγχουν τους όρους και τις προϋποθέσεις της σύμβασης αγοράς. Το προϊόν αυτό δεν πρέπει να αναμειχθεί με άλλα εμπορικά απόβλητα για απόρριψη.

Κατασκευάστηκε στην Κίνα για την LECHPOL ELECTRONICS Sp. z o.o. Sp.k., ul. Garwolińska 1, 08-400 Miętno.

BIZTONSÁGI KÉRDÉSEK











Kérjük elolvasni a mellékelt biztonsági figyelmeztetéseket és a biztonságos használatra, valamint az útmutatóra vonatkozó további figyelmeztetéseket. A biztonságra és a biztonságos használatra vonatkozó figyelmeztetések figyelmen kívül hagyása áramütést, tüzet és/vagy súlyos testi sérülést eredményezhet.

Kérjük megőrizni a biztonságra és a biztonságos használatra vonatkozó figyelmeztetéseket későbbi felhasználás céljából.

A lenti útmutatóban használt „elektromos szerszám” fogalom elektromos hálózatról táplált (tápkábelrel) és akkumulátoros (tápkábel nélküli) elektromos szerszámokra vonatkozik.

Jelek (Az elektromos szerszámokon található jelek magyarázata)

	Olvassa el a használati útmutatót.
	Testi sérülésekre, halálos sérülésre vagy az elektromos szerszám sérülésére vonatkozó kockázatot jelenti az útmutató ajánlásainak a figyelmen kívül hagyása esetén.
	Áramütés kockázata.
	Szabályozható elektronikus sebesség.
	Fordulatok, balra/jobbra.
	Csak beltéri használatra.
	Meghibásodás esetén a transzformátor nem veszélyes.
	II érintésvédelmi osztályú elektromos szerszám - Kettős szigetelés - Nem kell földelt villásdugót használni.
	Ne tegye ki az elektromos szerszámot szélsőséges hőmérsékletnek (túlságosan magas vagy túlságosan alacsony). Óvni a közvetlen napsugárzástól.
	Ne tegye ki légköri tényezők hatásának. Ne használja nedves környezetben.
	Személyes védőfelszerelést viselni: porvédő álarcot, fülvédőt és védőszemüveget.
	Védőkesztyűt és védőcipőt kell viselni.
	Tartsa távol a testrészeket az elektromos szerszám mozgásban lévő részeitől.

	Győződjön meg róla, hogy a gyermekek és további kívülálló személyek és állatok biztonságos távolságban tartózkodnak az elektromos szerszámtól és a munkavégzés helyétől.
	Kapcsolja le az elektromos szerszámot a tápforrásról bármínemű karbantartási, tisztítási művelet végrehajtása előtt, vagy ha éppen nem használja a szerszámot. Húzza ki a hálózati töltő tápkábelét, ha a használat során megsérült a tápkábel. A villásdugónál fogva húzza ki a tápkábelt, ne a tápkábelt húzza.
	Ne dobja ki a terméket nem megfelelő hulladéktárolóba.
	Lítium-ionos akkumulátor szelektív begyűjtése.
	A termék teljesíti az EU irányelvekben meghatározott megfelelő biztonsági szabványok követelményeit.
	Robbanásveszély! Óvja az akkumulátort a hőforrástól és a tűztől. Az akkumulátort tilos tűzbe dobni. Tilos meggyújtani.
	Az akkumulátort nem szabad vízbe dobni.
 Max 40°C  Max 45°C	Maximális környezeti hőmérséklet: 40°C/45°C. Az akkumulátort mindig +10°C és +40°C közötti hőmérsékleten kell tölteni.

Elektromos szerszámokra vonatkozó általános biztonsági szabályok

- 1. A munkavégzés helyét tisztán kell tartani és megfelelő megvilágítást kell biztosítani.** A rendetlenség vagy a nem elégségesen megvilágított tér balesetet okozhat.
- 2. Az elektromos szerszámot nem szabad robbanásveszélyes környezetben használni, ahol pl. gyúlékony folyadékok, gázok vagy por található.** Az elektromos szerszámmal végzett munka során szikrák keletkeznek, ami tüzet okozhat.
- 3. Az elektromos szerszám használata során győződjön meg róla, hogy a gyermekek és más, kívülálló személyek biztonságos távolságban tartózkodnak.** A figyelem elvonása az elektromos szerszám feletti uralom elvesztését okozhatja.

Gyermekek nem vehetik kézbe az elektromos szerszámot.

Az elektromos szerszám nem játék, ne engedje, hogy gyerekek játszanak vele.

Villamos biztonság

Az elektromos szerszám csatlakoztatása előtt ellenőrizze, hogy megegyezik a hálózati áram és az elektromos szerszám feszültsége.

- 1. Az elektromos szerszám villásdugójának passzolnia kell a hálózati aljzatba. Tilos a villásdugón bármínemű módosítást végrehajtani. Földelt elektromos szerszám**

esetében nem szabad adapter csatlakozót használni. Az eredeti villásdugó és a hozzá passzoló hálózati aljzat csökkenti az áramütés kockázatát.

2. **Kerülje a földelt felületekkel való érintkezést, mint a csövek, fűtőtestek, sütők és hűtőgépek.** Az áramütés kockázata nagyobb, ha a felhasználó teste földelve van.
3. **Az elektromos szerszámot óvni kell az esőtől és a nedvességtől.** A víz elektromos szerszámba jutása fokozza az áramütés kockázatát.
4. **Sohase szabad az elektromos szerszámot a tápkábelnél fogva hordozni, a tápkábelt az elektromos szerszám felakasztására használni; a villásdugót sem szabad a tápkábelnél fogva kihúzni a hálózati aljzatból. Óvja a tápkábelt a magas hőmérséklettől, tartsa távol az olajtól, az éles élektől és az elektromos szerszám mozgó elemeitől.** A sérült vagy összegabalyodott tápkábel fokozza az áramütés kockázatát.
5. **Az elektromos szerszám kültéren való használata esetén kültéri munkálatokra használatos hosszabbítót kell használni.** A megfelelő hosszabbító használata csökkenti az áramütés kockázatát.
6. **Ha elkerülhetetlen az elektromos szerszám kültéren való használata, akkor áramvédőkapcsolót kell használni (RCD).** Az áramvédőkapcsoló használata csökkenti az áramütés kockázatát.

Személyi biztonság

1. **Az elektromos szerszám használata során különös óvatossággal kell eljárni, minden műveletet kellő figyelemmel és körültekintéssel kell végrehajtani. Ne használja az elektromos szerszámot, ha fáradt, bódítószerek, alkohol vagy gyógyszerek hatása alatt van.** Egy pillanatnyi figyelmetlenség az elektromos szerszámmal végzett munka során súlyos testi sérüléseket okozhat.
2. **Személyi védőfelszerelést kell viselni. Mindig viseljen védőszemüveget.** A védőfelszerelések, mint a porvédő álarc, a csúszásgátló talpú lábbeli, a védősisak vagy a megfelelő feltételek szerinti fülvédők csökkentik a testi sérülés kockázatát.
3. **Előzze meg az elektromos szerszám véletlen elindítását. Az elektromos szerszám tápforrása valamint/vagy akkumulátorra csatlakoztatása, megfogása vagy áthelyezése előtt győződjön meg róla, hogy a szerszám ki van kapcsolva.** Az elektromos szerszám hordozása vagy a tápforrásra csatlakoztatása alatt az ujjak kapcsológombon tartása balesetveszélyes.
4. **Az elektromos szerszám bekapcsolása előtt távolítsa el a beállító szerszámokat és kulcsokat.** A mozgásban lévő elektromos szerszámon lévő szerszám vagy kulcs testi sérülést okozhat.
5. **A munkavégzés során kerülje a természetellenes pozíciót. A munkavégzés során stabilan kell állni és megtartani az egyensúlyt.** Ez nagyobb uralmat biztosít az elektromos szerszám felett az esetleges váratlan pillanatokban.
6. **Az elektromos szerszámmal végzett munkálatok során nem szabad megfedkezni a megfelelő öltözetről. Nem szabad lazán viselt ruházatot, valamint ékszert viselni. Győződjön meg róla, hogy a haja, a ruházata és a munkakesztyűk megfelelő távolságban vannak az elektromos szerszám mozgásban lévő elemeitől.** A lazán viselt ruházatot, ékszert vagy hosszú haját a gép mozgó elemei elkapathatják.
7. **Ha lehetőség van külső porszívó berendezést csatlakoztatni az elektromos szerszámra, győződjön meg róla, hogy azt megfelelően csatlakoztatta és megfelelően használja.** A porszívó berendezés használata csökkentheti a porral kapcsolatos veszélyeket.

Az elektromos szerszám megfelelő használata és üzemeltetése

- 1. Nem szabad túlterhelni az elektromos szerszámot. Az elektromos szerszámot kizárólag a szerszámmal végrehajtható munkálatokra szabad használni.** A megfelelően kiválasztott elektromos szerszám hatékonyabb és biztonságos munkavégzést garantál.
- 2. Munkavégzés során tilos az elektromos szerszámot felügyelet nélkül hagyni.**
- 3. Használja a segédmarkolatot (segédmarkolatokat), ha az elektromos szerszám rendelkezik ilyennel. Az elektromos szerszám feletti uralom elvesztése testi sérülést eredményezhet.**
- 4. Tartsa tisztán az elektromos szerszám markolatát és fogantyúját, valamint győződjön meg róla, hogy az száraz, szennyeződésektől, különösen olaj- és zsímentes.**
- 5. Az elektromos szerszámot a szigetelt, fogásra szolgáló felületnél kell fogni olyan munkavégzés során, ahol a vágóelem rejtett kábellel vagy az elektromos szerszám tápkábelével érintkezhet.** A vágóelem feszültség alatt lévő kábellel érintkezésének a hatására a szerszám szigetelés nélküli fém elemei szintén feszültség alá kerülnek és áramütés érheti a kezelőszemélyt.
- 6. Azonnal fejezze be az elektromos szerszám használatát, ha a kapcsológomb nem működik megfelelően.** A nem bekapcsolható, vagy nem kikapcsolható elektromos szerszám veszélyes és meg kell javítani.
- 7. Az elektromos szerszám szabályozásának, a tartozékok cseréjének vagy a használat befejezése előtt kapcsolja le a gépet a tápforrásról és/vagy vegye ki az akkumulátort.** A felsorolt óvintézkedések megelőzhetik az elektromos szerszám véletlenszerű bekapcsolását.
- 8. Ezt a készüléket 8 évnél idősebb gyermekek, valamint mozgáskorlátozott, szellemi fogyatékoságban szenvedő személyek, tovább kellő tapasztalat és ismeretek nélküli felhasználók csak felügyelet mellett, vagy a készülék használati útmutatójának a betartásával, biztonságos módon használhatják.**
- 9. Tartsa távol az elektromos szerszámot a gyermekektől és ne engedje, hogy a készüléket olyan személyek használják, akik nem ismerkedtek meg a termékkel vagy a termék használati útmutatójával.** Az elektromos szerszám veszélyt jelent a készüléket nem ismerő személyek számára.
- 10. Ne feledkezzen meg az elektromos szerszám megfelelő karbantartásáról. Ellenőrizze, hogy a szerszám mozgó elemei megfelelően működnek, nincsenek elakadva, megrepedve vagy oly módon sérülve, ami negatív hatással lehetne az elektromos szerszám működésére. Bármilyen sérülés észlelése esetén szolgáltatassa be az elektromos szerszámot javítás céljából.** Számos baleset kiváltó oka az elektromos szerszám nem megfelelő karbantartása.
- 11. Ügyeljen a vágóelemek megfelelő élességére és tisztaságára.** A megfelelően karbantartott vágóelemeket könnyebb vezetni és jelentősen csökken a beragadásuk kockázata.
- 12. Az elektromos szerszámot, a tartozékokat, segédberendezéseket stb. a jelen útmutatók szerint kell használni, figyelembe véve a munkavégzés feltételeit és a végzett munka típusát.** Az elektromos szerszám rendeltetéstől eltérő használata veszélyes szituációkhoz vezethet.

Szerviz

- 1. Az elektromos szerszám javítását kizárólag szakképzett szerelő végezheti, kizárólag eredeti alkatrészek felhasználásával.** Ez garanciát jelent az elektromos szerszám biztonságának a megőrzésére.

Szűrőfűrész biztonságára vonatkozó további figyelmeztetések

- **Tartsa távol a kezét a szűrőfűrész hatótávolságától. Ne tegye a kezét a megmunkált anyag alá.** A fűrészlap megérintése sérülésveszélyes.
- **Indítsa el az elektromos szerszámot, mielőtt a megmunkált anyagra helyezné.** Ellenkező esetben a munkaeszköz elakadhat a megmunkált anyagban és visszarúgást okozhat.
- **Győződjön meg róla, hogy a vágás során a talplemez biztonságosan fekszik a megmunkált anyagon.** Az elferdült fűrészlap eltörhet vagy visszarúgást okozhat.
- **A munka végeztével kapcsolja ki az elektromos szerszámot. Csak azután vegye ki a fűrészlapot a megmunkált anyagból, miután teljesen leállt a szerszám.** Ezzel megelőzi a visszarúgás veszélyét és biztonságosan félrerakhatja az elektromos szerszámot.
- **Az elektromos szerszám letevése előtt győződjön meg róla, hogy az teljesen leállt.** A munkaeszköz elakadhat, ami az elektromos szerszám feletti uralom elvesztéséhez vezethet.
- **Kizárólag ép, kifogástalan állapotban lévő fűrészlapot szabad használni.** Az elferdült vagy tompa fűrészlap eltörhet, ami negatívan befolyásolhatja a vágásvonalat és visszarúgást okozhat. Az elektromos szerszám minden használata előtt ellenőrizze, hogy a munkaeszköz nem viseli sérülés nyomait.
- **Nem szabad leállítani a fűrészlapot oldalsó erő kifejtéssel.** A fűrészlap megsérülhet, eltörhet vagy visszarúgást okozhat.
- **Megfelelő fémdetektort javasolt használni annak megállapítására, hogy nincsenek rejtett vezetékek a munkaterületen.** Az elektromos vezetékekkel való érintkezés tüzet és áramütést okozhat. A gázvezeték sérülése robbanást okozhat. A vízvezeték sérülése anyagi károkat és áramütést okozhat.
- **Rögzítse a megmunkált anyagot. Sohase szabad a megmunkált anyagot kézben fogni vagy a testtel megtámasztani.** A megmunkált anyag rögzítő berendezésbe vagy satuba helyezése nagyobb biztonságot és stabilitást garantál, mintha azt a kézben tartanánk. A megmunkált anyag instabil pozíciója az elektromos szerszám feletti uralom elvesztéséhez, és ennek következtében testi sérüléshez vezethet.
- **A munka megkezdése előtt győződjön meg róla, hogy a megmunkált anyagban nincsenek idegen anyagok, pl. szög vagy csavar.** Szükség esetén távolítsa el őket.
- **A munka megkezdése előtt győződjön meg róla, hogy a megmunkált anyag alatt megfelelő szabad tér van,** hogy a fűrészlap ne érintkezzen a padlóval, műhelyasztallal stb.
- **Fogja meg erősen az elektromos szerszámot, ha lehetséges, mindkét tenyerével és álljon stabilan.** Az elektromos szerszámot két tenyérrel a legkönnyebb vezetni.
- **Álljon az elektromos szerszám egyik oldalára, de sohase álljon egyenes vonalban a fűrészlappal vagy a vágástengellyel.**
- **Ne vágjon túl nagy tárgyakat.**
- **Az elektromos szerszámot nem szabad fölöslegesen terhelés nélkül bekapcsolni.**

- **Ne használja a szűrőfűrész vállmagasság felett.**
- **Tilos bekapcsolt elektromos szerszámot hordozni.** A szerszámgép véletlen megérintése elszakítja a ruhát és a testbe fúródhat.
- **Nem szabad bekapcsolt elektromos szerszám mellett eltávolítani a szennyeződések vagy a forgácsot a megmunkált anyagról.**
- **Egyes megmunkált anyagot mérgező vegyszereket tartalmazhatnak.** Kerülje a por belélegzését és a bőrrel való érintkezést.
- **A védőüveg nem védi meg az elektromos szerszám kezelőszemélyét a fűrészlaptól a munkaterület alsó részén. Ne távolítsa el a megmunkált anyagot, ha mozog a fűrészlap.**
- **Az elektromos szerszám minden használatba vétele előtt ellenőrizze, hogy megfelelően lezárta a védőüveget. Ne kezdje meg a munkát, ha nem mozog szabadon és nem záródik be megfelelően a védőüveg.**
- **Ne használja az elektromos szerszámot nyitott védőüvegek.**
- **Ha véletlenül leejti az elektromos szerszámot, megsérülhet a védőüveg.** Ellenőrizze, hogy szabadon nyílik és zárul a védőüveg és nem érinti meg a fűrészlapot vagy az elektromos szerszám más részét.
- **Ha a védőüveg bármilyen sérülés nyomait viseli, szolgáltatassa be az elektromos szerszámot márkaszervizbe javítás céljából.**
- **Rendszeres időközönként tisztítsa meg a védőüveget, ahol összegyűlik a por és egyéb szennyeződés. A védőüveg biztonságos tisztításához kapcsolja ki a szerszámot, vegye ki az akkumulátort és szerelje ki a fűrészlapot.**
- **Rendszeresen tisztítsa az elektromos szerszám szellőző nyílásait.** A motor ventilátora az elektromos szerszám készülékházába szívja a port, a túl sok por elektromos veszéllyel fenyeget.
- **Kizárólag a gyártó által ajánlott munkaeszközöket szabad használni.** Bármilyen más munkaeszköz használata testi sérülést, valamint az elektromos szerszám sérülését okozhatja. Nem minden elektromos szerszámra csatlakoztatott munkaeszköz garantiál biztonságos munkavégzést. Meg kell felelniük a következő feltételeknek:
 - **A felhasznált munkaeszközök névleges üzemi sebességének legalább annyinak kell lennie, mint az elektromos szerszám maximális sebessége.** Ilyen sebesség elérésére nem alkalmas munkaeszköz használata a szerszámgép elrepedését és szétszóródását okozhatja.
 - **A fűrészlap hosszúságának meg kell felelnie a megmunkált anyag vastagságának.** A fűrészlap hosszának elégnek kell lennie arra, hogy teljes terjedelmében áthaladjon a megmunkált anyagon. A munkaeszköz nem megfelelő mérete megnehezíti az elektromos szerszám megfelelő vezetését és a szerszám feletti uralmát.
 - **A fűrészlap befogójának passzolnia kell a szűrőfűrész főorsó menetébe.** Azok a fűrészlapok, melyek nem passzolnak az elektromos szerszám rögzítő elemeibe, nem lesznek kiegyensúlyozva, túlságos rezgést kapnak és az elektromos szerszám feletti uralom elvesztéséhez vezethetnek.

Visszarúgás és az ezzel kapcsolatos figyelmeztetések

A visszarúgás az elektromos szerszám hirtelen reakciója a forgó munkaeszköz elakadására. Az elakadás a forgó munkaeszköz hirtelen leállításához vezet. Az irányíthatatlanná vált elektromos szerszám amunkaszerszám forgási irányával ellentétes irányban fog rángatni. Ha pl. a fűrészlap elakad a megmunkált anyagban, az anyagban lévő fűrészlap éle

elakadhat és annak kiesését vagy visszarúgását okozhatja. A fűrészlap mozgása (a kezelő személy irányába vagy az ellentétes irányba) ekkor a fűrészlap elakadás helyén éppen aktuális forgásirányától füg.

A visszarúgás az elektromos szerszám hibás vagy helytelen használatának az eredménye. A lentebb leírt megfelelő óvintézkedések betartásával elkerülhető:

- **Az elektromos szerszámot erősen kell fogni, a testet és a kezeket olyan pozícióban kell tartani, amivel enyhítheti a visszarúgást. Ha az elektromos szerszámhoz segédmarkolat is tartozik, mindig használja azt, mivel nagyobb uralmat biztosít a visszarúgás erejével vagy az ellenerővel szemben.** Az elektromos szerszám kezelőszemélye a megfelelő óvintézkedések betartásával uralkodhat a rángásokon és a visszarúgáson.
- **Sohase tartsa a kezét a forgó munkaeszközhöz közel.** A szerszám gép visszarúgáskor kézsérülést okozhat.
- **Tartózkodjon távol az elektromos szerszám hatótávolságától a visszarúgás során.** Visszarúgás hatására az elektromos szerszám a fűrészlap mozgásirányával ellentétes irányba fog mozogni.
- **Különös óvatossággal kell eljárni a sarokrészek, éles élek stb. megmunkálása során. Kerülje a munkaeszköz visszaverődését vagy elakadását.** A forgó szerszám gép jobban ki van téve a beragadásnak sarkok, éles élek megmunkálásakor, vagy amikor visszaverődik.

Lézer biztonságára vonatkozó további figyelmeztetések



FIGYELMEZTETÉS! Sérülésveszély!

- A lézerbe való belenézés maradandó szemkárosodást okozhat.
- Tilos közvetlenül belenézni a lézersugárba és azt emberek vagy állatok felé irányítani.
- Ne irányítsa a lézersugarat fényvisszaverő felületekre.
- Kapcsolja ki a lézert, ha nem használja a szűrőfűrész vagy az elektromos szerszám szállításakor.
- Ne hajtson végre módosítást a szűrőfűrészben a lézer teljesítményének a fokozása céljából.



LÉZERSUGÁR! NE NÉZZEN BELE A LÉZERBE! 2. OSZTÁLYÚ LÉZER

Hullámhossz (λ) = 650 nm; PO <1 mW

EN 60825-1:2014 szabványnak megfelelő

Az ilyen figyelmeztetéssel megjelölt termékek 635 – 670 nm hullámhosszú, DIN EN 60825-1:2014 szabványnak megfelelő 2. lézerosztályú készülékek. Sohase nézzen bele közvetlenül az ilyen termékek által sugárzott lézerbe.

További veszélyek

Az elektromos szerszám rendeltetés szerinti használata során sem lehet kizárni minden kockázati tényezőt (reziduális kockázat). A következő veszélyek jelentkeznek az elektromos szerszám felépítésével kapcsolatosan:

- A porvédő álarc viselésének az elhagyása tüdőszérülést okoz.
- A fülvédő használatának az elhagyása halláskárosodást okoz.
- Rezgés kibocsátás okozta egészségkárosodás, ha hosszabb ideig használja az elektromos szerszámot és az nincs megfelelően karbantartva és beállítva.
- Megrepedt tartozékok, elektromos szerszám által váratlanul kidobott tartozékok okozta testi sérülés és anyagi károk.



Figyelmeztetés!

Ez az elektromos szerszám munkavégzés során elektromágneses mezőt kelt. Ez az elektromágneses mező bizonyos körülmények mellett zavart kelthetnek az aktív vagy passzív orvosi implantátumokban. A súlyos vagy halálos testi sérülések kockázatának a minimalizálásához az orvosi implantátumokkal rendelkező személyek kérjék ki az orvos vagy a gyártó tanácsát az elektromos szerszám használatba vétele előtt.

ELEKTROMOS SZERSZÁMRA VONATKOZÓ INFORMÁCIÓK

Rendeltetése

Az alábbi szűrőfűrész egyenes, ferde és 45° vágások elvégzésére szolgál.

Az elektromos szerszámot kizárólag a rendeltetésnek megfelelően szabad használni. A jelen útmutatóban leírtaktól eltérő, minden egyéb használat rendeltetéstől eltérő használatnak minősül. A rendeltetéstől eltérő használatból eredő károkért vagy sérülésekért a felhasználó/tulajdonos vállal felelősséget, nem a gyártó.

Műszaki adatok

Teljesítmény	850 W
Tápellátás	230 – 240 V; 50 Hz
Tápkábel hossza	2 m
Löketssebesség terhelés nélkül	Max 3200 löket/perc
Löket hossz	18 mm
Ferde vágás	0-45°
Vágásmélység fában	Max 100 mm
Vágásmélység puha acélban	Max 10 mm
Vágásmélység alumíniumban	Max 20 mm
Súly	2,1 kg

A szett tartalma	Imbuszkulcs, 1 fűrészlap, külső porelszívó készülék adapter, használati útmutató
L_{PA} zajnyomásszint	86,7 dB(A); $K_{PA}=3$ dB(A)
L_{WA} zajteljesítmény	97,7 dB(A); $K_{WA}=3$ dB(A)
Rezgés forgácsolólapok vágásakor ($A_{n,B}$)	7,873 m/s ² ; $K=1,5$ m/s ²
Rezgés fémlemez vágásakor ($A_{n'M}$)	6,005 m/s ² ; $K=1,5$ m/s ²

Rezgésszint

A jelen útmutatóban megadott rezgésszint az EN60745 szabványban megadott egységesített teszt szerint lett lemérve és használható mind a szerszámok összehasonlításához, mind pedig a szerszám rendeltetésnek megfelelő használata során keletkező rezgésszint előzetes megbecsléséhez.

- A szerszám egyéb alkalmazáshoz való felhasználása vagy más, rosszul karbantartott tartozékokkal való használata jelentősen növeli ezt az expozíciós értéket.
- Azok az időszakok, amikor a szerszám ki van kapcsolva, vagy be van kapcsolva, de nincs használva, jelentősen korlátozza az expozíciós szintet. Óvja meg magát a rezgéstől a szerszám és a tartozékok megfelelő karbantartásával, a tenyerek melegen tartásával és a munkavégzés megfelelő szervezésével. Óvja meg magát a rezgéstől a szerszám és a tartozékok megfelelő karbantartásával, a tenyerek melegen tartásával és a munkavégzés megfelelő szervezésével.

HASZNÁLAT

A fűrészlapok rögzítése és kivétele

Megjegyzések:

- A fűrészlap rögzítése vagy kivétele, vagy az elektromos szerszámmal végzett minden más művelet megkezdése előtt meg kell győződni róla, hogy az elektromos szerszám ki van kapcsolva és kapcsolja le a tápforrásról.
- A fűrészlap cseréje során védőkesztyűt kell viselni. A fűrészlap nagyon éles és a bőrrel érintkezve vágási sérülést okozhat.
- A beszerelés megkezdése előtt tisztítsa meg a fűrészlapot és a fűrészlap befogót. A szennyeződések lehetetlenné tehetik a biztonságos rögzítést.
- Kizárólag T típusú, legfeljebb 1,5 mm vastagságú fűrészlapot szabad használni.
- A fűrészlap típusának meg kell felelnie a megmunkált anyagnak. A készlethez mellékelt fűrészlap fa vágására szolgál.

A fűrészlap megfelelő rögzítéséhez:

- Emelje meg a védőüveget (8).
- Húzza fel a fűrészlap befogó emelőkart és tartsa ebben az állásban.
- Tolja be ellenállásig a fűrészlapot fogakkal a vágási irányban a fűrészlap befogóba. Győződjön meg róla, hogy a fűrészlap háta a vezetőgörgő barázdáiban vannak.
- Engedje el a kart. Győződjön meg róla, hogy megfelelően rögzítette a fűrészlapot, ehhez fogja meg és húzza meg a fűrészlapot. A megfelelően rögzített fűrészlapot nem lehet kivenni.
- Engedje le a védőüveget.

FIGYELEM! A fűrészlap kivétele során különös óvatossággal kell elérni, mivel a fűrészlap kiugorhat a befogóból. Nem szabad a fűrészlappal szemben állni. Mindig erősen fogja a fűrészlapot.

A fűrészlap kivételéhez:

- Emelje meg a védőüveget.
- Húzza fel a fűrészlap befogó emelőkart és tartsa ebben az állásban.
- Óvatosan tolja ki a fűrészlapot.

Fűrészlap előtolásának a szabályozása

Az ingamozgás azt jelenti, hogy amikor a fűrészlap fel és le mozog, ingamozgással előre és hátrafelé is mozog.

Az előtolás szabályozó 4 fokozattal rendelkezik. A megfelelő beállítás kiválasztása függ a vágás minőségétől és a megmunkált anyagtól.

Az előtolás alacsony beállítása általában tiszta vágásra ad lehetőséget (sima élek, csorbulás nélkül).

Az előtolás magasabb beállítása durva és gyors vágásra szolgál, ahol a megmunkált anyag éle egyenetlenebb.

Állás	Fűrészlap mozgása	Vágás típusa	Anyag
0	Kikapcsolt ingamozgás. A fűrészlap fel és le mozog egyenes vonalban, ami tiszta vágást garantál.	Minden típusú vágás	Puha acél; rozsdamentes acél, bádoglemez Műanyag Tiszta vágás fában, rétegelt lemezen Kerámia termékek
1	Alacsony fokú ingamozgás.	Görbe vonalú vágás	Puha acél, alumínium Műanyag Tömör fa, forgácslap
2	Közepes fokú ingamozgás.	Egyenes vágás (kézzel)	Gyors vágás puha acélban, alumínium Műanyag Durva vágás puha fában, rétegelt lemezen
3	Magas fokú ingamozgás. A fűrészlap elliptikus formában mozog, durvább vágásra ad lehetőséget.	Egyenes vágás (vezetővel)	Gyors vágás puha fában, rétegelt lemezen Olyan anyag, ahol gyors és durva vágásra van szükség.

Útmutató: Ha a vágás során kiderül, hogy a kiválasztott ingamozgás túl agresszív vágást eredményez, működő gép mellett is módosítható a beállítás.

Vágószög szabályozása

A szűrőfűrész talplemeze legfeljebb 45°-ban dönthető jobb és bal irányba, ami íves vágásra ad lehetőséget. A kívánt vágószög beállításához:

- Lazítsa meg imbuszkulccsal a talplemez belső oldalán lévő két csavart. Tolja hátra egy kicsit a talplemezt annyira, hogy szabadon mozgatható legyen.
- Használja a talpon lévő skálát a kívánt szög beállításához.
- Tolja a talplemezt a kívánt pozícióba, majd előre, hogy a kiálló rész a fogak közé kerüljön.
- Húzza meg a csavarokat.

Lökete sebesség szabályozása

Használja a sebesség szabályozó tekerőgombot a kívánt vágási sebesség (löketszám) beállításához.

A lökete sebességet a megmunkált anyag szerint kell kiválasztani.

Porelszívás

A szűrőfűrész egy adapterrel rendelkezik, aminek segítségével egy külső porelszívó készülék csatlakoztatható. Ehhez maximálisan tolja be az adaptert a szűrőfűrész talpán lévő nyílásba. Ezután tolja hátra a porelszívás funkció kapcsolót.

FIGYELEM. Fém vágása esetén nem szabad igénybe venni a porelszívás funkciót. A fémreszelékek a megmaradt fapor öngyulladását okozhatják.

Az elektromos szerszám bekapcsolása és kikapcsolása

- A kapcsológomb (6) megnyomása bekapcsolja az elektromos szerszámot.
- A kapcsológomb (6) elengedése kikapcsolja az elektromos szerszámot.

Folyamatos üzem kapcsológomb reteszelő

A folyamatos üzem kapcsológomb reteszelő lehetővé teszi a felhasználó számára a szűrőfűrész folyamatos használatát anélkül, hogy végig benyomva tartsa a kapcsológombot. Ez a funkció különösen akkor hasznos, amikor hosszabb ideig használja az elektromos szerszámot.

A kapcsológomb reteszeléséhez nyomja be a kapcsológombot és ezzel egyidejűleg tolja a kapcsológomb reteszelőt maximálisan balra vagy jobbra. Ezután engedje el a kapcsológombot.

A folyamatos üzem kapcsológomb reteszelő kioldásához nyomja meg újra, majd engedje el a kapcsológombot.

A lézer bekapcsolása és kikapcsolása

Győződjön meg róla, hogy a lézersugár fényvisszaverő felület nélküli stabil tárgyra esik, pl. fa vagy festett, de durva felület. Pl. a világos, csillogó, tehát fényvisszaverő lemez nem megfelelő felület a lézer használatára, mivel a lézersugár visszaverődhet és a felhasználó szemébe világíthat.

Csak azután szabad bekapcsolni a lézert, miután az elektromos szerszám a megmunkált anyagba került.

A lézer bekapcsolásához nyomja meg a lézer gombot (4). A lézer kikapcsolásához nyomja meg újra a lézer gombot.

1. Győződjön meg róla, hogy a vágás vonala a megmunkált anyagon fut végig.
2. Állítsa be a kívánt vágási szöget.
3. Csatlakoztassa az elektromos szerszámot a hálózati aljzatra, majd indítsa el a kapcsológomb megnyomásával.
4. Miután eléri a fűrészlap a maximális sebességet (kb. 2 másodperc után), helyezze rá a szűrőfűrész a megmunkált anyagra.
5. Állítsa a lézersugarat a megmunkált anyagon bejelölt pontra és lassan tolja előre a két kézzel fogott szűrőfűrész, ügyelve arra, hogy a lézersugár ne hagyja el a jelölést.
6. A vágás végétével kapcsolja ki a lézert, az elektromos szerszámot, majd kapcsolja le az áramforrásról.

FÉM VÁGÁS

- Fémtárgyak vágásakor MINDIG rögzíteni kell a megmunkált anyagot.
- Különös óvatossággal kell eljárni, nagyon lassan kell előretolni az elektromos szerszámot. Kisebb sebességet használjon. Ne forgassa, ne fordítse el és ne tegye ki túlzott erőnek a fűrészlapot.
- Fém vágásához megfelelő hűtőközeget/kenőanyagot kell használni. Rendszeres időközönként hordja fel a kenőanyagot a fűrészlapra vagy a megmunkált anyagra, csökkentve a fűrészlap hőmérsékletét.
- Ha a vágás során a szűrőfűrész ugrál vagy hirtelen mozdulatokat végez, cserélje ki a fűrészlapot finomabb fogazású fűrészlapra.
- Ha lágyabb fém vágása során elakad a fűrészlap a reszelékekben, cserélje ki durvább fogazású fűrészlapra.
- Acél vágásának a megkönnyítéséhez kenje be a fűrészlapot pasztellkrétával vagy lánckenő olajjal.
- A vékony fémet javasolt két fadarab közé helyezni vagy egy fadarabra rögzíteni (a fa felül, a fém alul). A vágási vonalat vagy a mintát ekkor a felső fadarabon kell megjelölni.
- Alumínium, pl. profilok vagy sarokösszekötők vágásakor a megmunkált anyagot a lehetőségek szerint satuba kell szorítani és azt a satuhoz közel kell vágni.
- A fűrészlap hosszánál nagyobb átmérőjű csövek vágásakor előbb vágja meg a cső falait, majd vezesse be a fűrészlapot a vágásba és forgassa a csövet a vágás során.

KARBANTARTÁS



A tisztítás és karbantartás megkezdése előtt mindig kapcsolja ki az elektromos szerszámot és kapcsolja le a tápforrásról.

Rendszeresen tisztítsa meg az elektromos szerszám házát puha törlőkendővel, lehetőleg minden használat után. Ügyeljen arra, hogy a szellőzőnyílások portól, piszoktól és szennyeződésektől mentesek legyenek. A fűrészlapot ecsettel vagy sűrített levegővel

kell tisztítani (ne feledkezzen meg a fűrészlap befogóról). A makacs szennyeződések szappanos vízzel nedvesített puha törőlkendővel kell eltávolítani. Semmilyen oldószert, pl. benzint, alkoholt, ammóniát stb. ne használjon a készülék tisztításához. Ezek a vegyi anyagok sérülést okoznak a termék műanyag elemeiben.

Mielőtt félretenné az elektromos szerszámot, tisztítsa meg. Az elektromos szerszámot, a használati útmutatót és a tartozékokat az eredeti csomagolásban tárolja. Az elektromos szerszám tiszta, száraz, nedvességtől védett helyen, gyerekektől elzárva tárolandó. Az elektromos szerszámot nem szabad olyan helyen tárolni, ahol a hőmérséklet 0°C alá eshet. Győződjön meg róla, hogy a tárolás során semmilyen tárgyat nem helyezett az elektromos szerszámra.

A termék és a használati útmutató módosulhat. A műszaki adatok előzetes tájékoztatás nélkül módosulhatnak.



Magyar

A termék helyes megsemmisítése

■ (elektromos és elektronikus berendezésekből származó hulladék)



Li-Ion



A terméken vagy a hozzá tartozó dokumentáción szereplő jelzés arra utal, hogy hasznos élettartama végén a terméket nem szabad háztartási hulladékkal együtt kidobni. Annak érdekében, hogy megelőzhető legyen a szabálytalan hulladékleadás által okozott környezet- és egészségkárosodás, különítse ezt el a többi hulladéktól, és felelősségteljesen gondoskodjon a hulladék leadásáról, a hulladékok fenntartható szintű újrafelhasználása céljából. A háztartási felhasználók a termék forgalmazójától vagy a helyi önkormányzati szervektől kérjenek tanácsot arra vonatkozóan, hová és hogyan vihetik el ez elhasznált terméket a környezetvédelmi szempontból biztonságos hulladékleadás céljából. Az üzleti felhasználók lépjenek kapcsolatba a forgalmazóval, és vizsgálják meg az adásvételi szerződés feltételeit. A terméket nem szabad leadni kereskedelmi forgalomból származó egyéb hulladékkal együtt.

Forgalmazva a Lechpol Electronics SRL által, Republicii utca 5 szám, helység Resita, megye CS, Románia.

SAUGUMO KLAISIMAI











Perskaitykite pridedamus saugos įspėjimus, papildomus saugos įspėjimus ir instrukciją. Saugumo įspėjimų ir nurodymų nesilaikymas gali sukelti elektros smūgį, gaisrą ir (arba) rimtus kūno sužalojimus.

Įsisaugokite saugumo perspėjimus ir instrukciją ateičiai.

Šioje instrukcijoje vartojamas terminas „elektrinis įrankis“ reiškia elektros įrankius, maitinamus elektros energija iš elektros tinklo (su maitinimo laidu) ir elektros įrankius, maitinamus baterijomis (be maitinimo laido).

Simboliai (Elektrinio įrankio simbolių paaiškinimas, jei taikytina)

	Perskaitykite naudojimo instrukciją.
	Nurodo kūno sužeidimo, mirties ar elektrinio įrankio sugadinimo riziką, jei nesilaikysite instrukcijoje pateiktų nurodymų.
	Elektros smūgio pavojus.
	Kintamas elektroninis greitis.
	Apsisukimai į kairę / dešinę.
	Naudoti tik patalpose.
	Gedimo atveju transformatorius nėra pavojingas.
	II klasės elektrinis įrankis - dviguba izoliacija - nereikia naudoti įžemintų kištukų.
	Saugokite elektros įrankį nuo ekstremalių temperatūrų (pernelyg aukštų ar pernelyg žemų) poveikio. Saugokite nuo tiesioginių saulės spindulių.
	Saugokite nuo oro sąlygų poveikio. Nenaudokite drėgnoje aplinkoje.
	Dėvėkite asmenines apsaugos priemones: dulkių kaukę, ausines ir apsauginius akinius.
	Dėvėti apsaugines pirštines ir apsauginius batus.
	Laikykite kūno dalis atokiau nuo judančių įrankio dalių.
	Įsitinkinkite, kad vaikai, kiti asmenys ir gyvūnai būtų saugiai atstume nuo elektros įrankio ir darbo zonos.

	<p>Prieš atlikdami bet kokius techninės priežiūros darbus, valydami arba kai įrankis nenaudojamas, atjunkite elektrinį įrankį nuo maitinimo šaltinio. Jei maitinimo laidas buvo pažeistas naudojimo metu, atjunkite maitinimo laidą. Suimkite ir patraukite už kištuko, o ne laido.</p>
	<p>Neišmeskite produkto į netinkamus konteinerius.</p>
	<p>Selektyvus ličio jonų akumuliatorių rinkimas.</p>
	<p>Produktas atitinka ES direktyvose nustatytus atitinkamų saugos standartų reikalavimus.</p>
	<p>Sprogimo pavojus! Saugokite akumuliatorių nuo šilumos šaltinių ir ugnies. Neišmeskite akumuliatoriaus į ugnį. Nepadegti.</p>
	<p>Neišmeskite akumuliatoriaus į vandenį.</p>
 <p>Max 40°C</p>  <p>Max 45°C</p>	<p>Didžiausia aplinkos temperatūra: 40°C/45°C. Visada įkrauti bateriją aplinkos temperatūroje nuo +10°C iki +40°C.</p>

Bendrosios elektrinių įrankių saugos taisyklės

- Laikykite darbo vietą švarią ir gerai apšviestą.** Netvarka darbo vietoje, ar neapšviesta darbo zona gali būti nelaimingu atsitikimu priežastimi.
- Nereikėtų dirbti su šiuo įrankiu potencialiai sprogoje aplinkoje, kur randasi pvz. degūs skysčiai, dujos ar dulkės.** Įrankio veikimo metu, susidaro kibirkštys, kurios gali užsidegti.
- Naudodami elektrinį įrankį įsitikinkite, kad vaikai ir kiti asmenys yra saugiam atstume.** Išsiblaškyimas gali sukelti elektros įrankio valdymo praradimą.

*Vaikai neturėtų naudoti elektros įrankio.
Neleiskite vaikams žaisti su elektriniu įrankiu.*

Elektros sauga

Prieš prijungdami elektrinį įrankį patikrinkite elektros tinklo įtampos ir elektros įrankio suderinamumą.

- Elektrinio įrankio kištukas turi atitikti lizdą.** Jokiu būdu nekeiskite kištuko. Nenaudokite adapterio kištukų elektros įrankiams su apsauginiu įžeminiu. Nepakeisti kištukai ir tinkami lizdai sumažina elektros smūgio riziką.
- Venkite kontakto su įžemintais paviršiais, pvz., Vamzdžiais, šildytuvais, krosnelėmis ir šaldytuvais.** Elektros smūgio rizika yra didesnė, kai naudotojo kūnas yra įžemintas.
- Elektrinis įrankis turi būti apsaugotas nuo lietaus ir drėgmės.** Vandens patekimas į elektros įrankį padidina elektros smūgio pavojų.

4. Niekada nenešiotė elektrinio įrankio, laikydami jį už laido, niekada nenaudokite laido įrankio pakabinimui; taip pat negalima ištraukti kištuko iš lizdo traukiant už laido. Reikia saugoti laidą nuo aukštų temperatūrų, reikia jį laikyti atokiau nuo aliejaus, aštrių briaunų ar judančių elektros įrankio dalių. Pažeisti arba susipainioję laidai padidina elektros smūgio pavojų.
5. Naudojant elektrinį įrankį lauke, naudokite prailginimo laidą, skirtą išoriniams darbams. Tinkamo prailginimo laido naudojimas sumažina elektros smūgio pavojų.
6. Jeigu negalite išvengti elektros įrankio naudojimo drėgnoje aplinkoje, reikia panaudoti skirtuminės srovės jungiklį (RCD). Skirtuminės srovės jungiklio panaudojimas sumažina elektros smūgio pavojų.

Asmenų saugumas

1. Naudojant elektros įrankį, reikia būti ypač atsargiam, o kiekvienas veiksmas turi būti atliktas įdėmiai ir atsargiai. Nereikėtų naudoti elektros įrankio, kai esamę pavargę, po svaiginamųjų preparatų, alkoholio ar vaistų vartojimo. Neatsargumo momentas dirbant elektros įrankiu gali būti rimtų kūno sužalojimų priežastimi.
2. Reikia turėti asmenines apsaugos priemones. Visada reikia dėvėti apsauginius akinius. Atitinkamomis sąlygomis panaudotos apsaugos priemonės, tokios kaip dulkių kaukė, batai su neslystančiu padu, apsauginis šalmas ar ausinės, sumažina kūno traumų riziką.
3. Venkite netyčinio elektrinio įrankio įjungimo. Prieš prijungdami prie maitinimo šaltinio ir / ar akumulatoriaus, elektrinio įrankio paėmimo ar perkėlimo, įsitikinkite, kad jis yra išjungtas. Piršto laikymas ant jungiklio, kai perkeliate elektrinį įrankį arba prijungiate jį prie maitinimo šaltinio, kelią nelaimingų atsitikimų pavojų.
4. Prieš įjungdami elektrinį įrankį, pašalinkite nustatymo įrankius arba raktus. Įrankis ar veržliaraktis judančiose elektrinio įrankio dalyse gali sukelti kūno sužalojimą.
5. Venkite nenatūralių kūno padėčių darbo metu. Reikia laikyti stabilią poziciją ir išlaikyti pusiausvyrą. Tai užtikrina geresnį elektros įrankio valdymą netikėtose situacijose.
6. Dirbdami su elektriniu įrankiu būtinai dėvėkite tinkamą aprangą. Negalima dėvėti laisvų drabužių ar papuošalų. Įsitikinkite, kad plaukai, drabužiai ir pirštinės yra toli nuo judančių įrankio dalių. Laisvi drabužiai, papuošalai ar ilgi plaukai gali būti įtraukti įrankio judančių dalių.
7. Jei prie elektrinio įrankio galima prijungti išorinį siurbimo įrenginį, įsitikinkite, kad jis tinkamai prijungtas ir ar jis bus naudojamas tinkamu būdu. Naudojant dulkių siurbimo įrenginį, gali sumažėti dulkių keliami pavojai.

Tinkamas elektros įrankio aptarnavimas ir eksploatavimas

1. Neperkraukite elektros įrankio. Naudokite įrankius tiktai numatytiems darbams. Tinkamai parinktas elektrinis įrankis veikia geriau ir saugiau tam tikrame našumo diapazone.
2. Nepalikite elektrinio įrankio darbo metu be priežiūros.
3. Naudokite pagalbinę (-es) rankeną (-as), jei yra prie elektros įrankio. Kontrolės praradimas, naudojant elektrinį įrankį gali sukelti kūno sužalojimus.
4. Laikykite elektros įrankio rankenas švaroje ir įsitikinkite, kad jos yra sausas, be teršalų, ypač aliejų ir riebalų.

5. Darbo metu įrankį laikykite už izoliuotų rankenų, jeigu darbo metu pjovimo įranga gali susiliesti su paslėptais laidais ar elektros įrankio laidu. Pjovimo įrangos susilietimas su laidu po įtampa gali sukelti, jog metalinės įrankio dalys taip pat atsiras po įtampa, kas įtakoja operatoriaus elektros smūgio pavojų.
6. Jei jungiklis veikia netinkamai, nedelsdami nutraukite elektrinio įrankio naudojimą. Elektrinis įrankis, kuris negali būti įjungtas ar išjungtas, yra pavojingas ir turėtų būti pataisytas.
7. Prieš bandydami sureguliuoti elektrinį įrankį, keisti priedus ar nustoti naudoti elektrinį įrankį, atjunkite elektrinį įrankį nuo maitinimo šaltinio ir (arba) atjunkite akumuliatorių. Minėtos atsargumo priemonės gali neleisti netyčia įjungti elektros įrankį.
8. Šią įrangą gali naudoti ne jaunesni kaip 8 metų vaikai ir asmenys, turintys sumažintas fizines, jutimo ar psichines savybes, taip pat tie, kurie neturi patirties ir kurie nėra susipažinę su įranga, jei yra užtikrinta tinkama priežiūra ar instruktažas, susijęs su saugiu šios įrangos naudojimu taip, kad susiję su tuo pavojai būtų aiškūs.
9. Elektrinius įrankius laikykite vaikams nepasiekiamoje vietoje ir neleiskite elektrinių įrankių naudoti asmenims, kurie nėra susipažinę su įranga arba nežino šioje instrukcijoje pateiktų sąlygų. Elektriniai įrankiai kelia grėsmę žmonėms, kurie nėra susipažinę su įranga.
10. Nepamirškite tinkamai prižiūrėti elektros įrankį. Patikrinkite, ar judančios dalys veikia tinkamai, nėra užblokuotos, įtrūkusios ar pažeistos taip, kad galėtų neigiamai paveikti elektrinio įrankio veikimo. Esant bet kokiems pažeidimams, reikia atiduoti įrankį taisymui. Daug nelaimingų atsitikimų vyksta dėl netinkamos elektrinių įrankių priežiūros.
11. Reikia užtikrinti pjovimo įrankių atitinkamą aštrumą bei švarą. Tinkamai prižiūrimi pjovimo įrankiai yra lengviau valdomi, o įstrigimo tikimybė yra daug mažesnė.
12. Elektriniai įrankiai, priedai, pagalbiniai įrankiai ir kt. turėtų būti naudojami pagal toliau pateiktas instrukcijas, atsižvelgiant į darbo sąlygas ir tipą. Elektrinių įrankių naudojimas darbams, kurie neatitinka jų numatyto naudojimo, gali sukelti pavojingas situacijas.

Servisas

1. Elektros įrankio remontas gali būti atliktas tiktai kvalifikuoto techniko, taip pat gali būti naudojamos tiktai originalios atsarginės dalys. Minėta garantija užtikrina elektrinio įrankio saugumą.

Papildomi įspėjimai dėl saugumo susijusio su siaurapjūklių naudojimu

- Laikykite rankas atokiau nuo siaurapjūkliaus veikimo srities. Nedėkite rankų po apdirbamu daiktu. Esant kontaktui su pjūkleliu, kyla susižeidimo pavojus.
- Prieš pridėdami elektrinį įrankį prie ruošinio, reikia jį įjungti, kad pradėtų veikti. Priešingu atveju, darbo įrankis gali užstrigti apdirbame daikte ir gali sukelti atmetimą.
- Pjovimo metu įsitikinkite, kad padas saugiai priglunda prie ruošinio. Sulenktas pjūklelis gali sulūžti arba privesti prie atmetimo.
- Baigę darbą, išjunkite elektrinį įrankį. Pjūklelis turi būti pašalintas iš ruošinio tik po

- visiško jo sustojimo.** Dėka to galima išvengti atmetimo ir saugiai padėti elektrinį įrankį.
- **Prieš atidėdami elektrinį įrankį įsitikinkite, jog jis visiškai sustojęs.** Darbo įrankis gali užstrigti, kas prives prie kontrolės praradimo.
 - **Naudokite tiktai nepažeistus ir labai gerame stovyje esančius pjūklelius.** Išlenkti arba neaštrūs pjūkleliai gali sulūžti, turėti negatyvią įtaką pjovimo linijai bei sukelti atmetimą. Prieš kiekvieną elektrinio įrankio naudojimą patikrinkite, ar darbo įrankis neturi pažeidimo požymių.
 - **Negalima sustabdyti pjūklelio, naudojant šoninį slėgį.** Pjūklelis gali sugęsti, sulūžti arba sukelti atmetimą.
 - **Reikia panaudoti tinkamus detektorius, kad įsitikinti, ar darbo zonoje yra paslėptų komunalinių tinklų linijų.** Kontaktas su elektros laidais gali sukelti gaisrą ir elektros smūgį. Dujotiekio pažeidimas gali sukelti sprogamą. Vandens linijos pažeidimas gali sukelti žalą turtui arba elektros smūgį.
 - **Užfiksukite ruošinį. Niekada nelaiykite ruošinio rankose, ant kojų ar remti jį į kūną.** Apdirbamo daikto užfiksavimas tvirtinimo įtaise ar spaustuve užtikrina didesnę saugumą bei stabilumą, nei laikant daiktą rankose. Nestabili padėtis gali privesti prie elektros įrankio kontrolės stabilumo praradimo, o tuo pačiu prie kūno sužalojimų.
 - **Prieš pradėdami darbą įsitikinkite, kad ruošinyje nėra jokių kliūčių, tokių kaip vinys ar varžtai.** Esant reikalui, juos reikia pašalinti.
 - **Prieš pradėdami darbą įsitikinkite, kad po ruošiniu yra laisvos vietos, kad pjūklelis neatsitrenktų į grindis, darbo stalą ir pan.**
 - **Jei įmanoma, tvirtai suimkite elektrinį įrankį abiem rankomis ir išlaikykite stabilią laikyseną.** Elektrinį įrankį lengviausia valdyti dviem rankomis.
 - **Atsistokite vienoje įrankio pusėje, bet niekada tiesiogiai prieš pjūklelį ar pjovimo ašį.**
 - **Nepjaukite per didelių daiktų.**
 - **Nenaudokite elektros įrankio be poreikio ir be apkrovos.**
 - **Nenaudokite siaurapjūklėlio virš pečių aukščio.**
 - **Negalime pernešti elektros įrankio, kai jis yra įjungtas.** Atsitiktinio kontakto metu darbo įrankis gali suplėšyti drabužius ir įstrigti kūne.
 - **Dirbdami su įrankiu, neišimkite purvo ar drožlių iš apdirbamo daikto.**
 - **Kai kuriose apdorotose medžiagose gali būti toksiškų cheminių medžiagų. Venkite įkvėpti dulkių ir kontakto su oda.**
 - **Purslų apsauga nesaugo įrankį aptarnaujančio asmens nuo pjūklelio apatinėje darbo zonoje. Negalima pašalinti apdirbamo daikto, kai pjūklelis juda.**
 - **Prieš kiekvieną elektrinio įrankio naudojimą patikrinkite, ar purslų apsauga yra tinkamai uždaryta. Negalima pradėti darbo, jeigu apsauga laisvai juda ir tinkamai neužsidaro.**
 - **Nenaudokite elektros įrankio, kai apsauga yra atidaryta.**
 - **Jei elektrinis įrankis netyčia nukrito, apsauga gali būti pažeista.** Patikrinkite, ar apsauga laisvai atsido ir užsidaro, ir kad ji neliečia pjūklelio ar kitos įrankio dalies.
 - **Jei apsauga turi žalos požymių, grąžinkite elektrinį įrankį į įgaliotą techninės priežiūros centrą remontui.**
 - **Reguliariai valykite apsaugą, kurioje susikaupia dulks ir kiti nešvarumai. Norėdami saugiai išvalyti apsaugą, reikia įjungti įrankį, atjungti akumuliatorių ir pašalinti pjūklelį.**
 - **Reguliarai išvalykite įrankio ventiliacines angas.** Variklio ventiliatorius įsiurbia dulkes į elektros įrankio korpusą, o pernelyg didelis dulkių susidarymas sukelia elektros pavojų.
 - **Naudokite tik gamintojo rekomenduojamus darbo įrankius.** Bet kokių kitų darbo

Įrankių naudojimas gali sukelti kūno sužalojimą bei įrankio sugadinimą. Ne kiekvienas darbo įrankis, kurį galima prijungti prie elektros įrankio, užtikrina saugų darbą. Jie turi atitikti konkrečias sąlygas:

- **Naudojamų darbo įrankių nominalus darbinis greitis turi būti bent jau lygus didžiausiam elektrinio įrankio veikimo greičiui.** Naudojant įrankius, kurie nėra pritaikyti dirbti tokiu greičiu, gali sukelti jų sprogamą ir išmetimą.
- **Pjūklelio ilgis turi būti pritaikytas ruošinio storiui.** Pjūklelio ilgis turi būti pakankamas, kad pjūklelio judesio metu jis visą laiką būtų apdirbamo daikto viduje. Dėl netinkamo darbinio įrankio dydžio sunku tinkamai valdyti ir kontroliuoti elektrinį įrankį.
- **Pjūklelio laikiklis turi atitikti siaurapjūklį veleno sriegį.** Pjūkleliai, kurie netinka įrankio tvirtinimo detalėms, nebus subalansuoti, sukels pernelyg didelę vibraciją ir sukels įrankio kontrolės pradžią.

Atmetimas ir susiję įspėjimai

Atmetimas yra staigi elektrinio įrankio reakcija į blokavimą ar besisukančio įrankio strigimą. Užkibimas arba blokavimas sukelia staigų besisukančio darbo įrankio sustabdymą. Nekontroliuojamas elektrinis įrankis bus staigiai patemptas priešinga, negu darbo įrankio sukimosi kryptis, kryptimi.

Jeigu, pavyzdžiui, pjūklelis užsiblokuos ar užstrigs apdirbamajame daikte, medžiagoje esanti pjūklelio dalis gali užsiblokuoti ir tuo pačiu sukelti jo iškritimą ar atmetimą. Tada pjūklelio ašies judėjimas (operatoriaus kryptimi, ar priešinga) priklauso nuo pjūklelio krypties jo užsiblokavimo vietoje.

Atmetimas yra netinkamo ar netaisyklingo elektros įrankio naudojimo rezultatas. Jis gali būti išvengtas laikantis atitinkamų atsargumo priemonių, aprašytų toliau:

- **Tvirtai laikykite elektros įrankį, o kūną ir rankas nustatykite tokioje padėtyje, kad padėtų lengviau priimti atmetimą.** Jeigu prie elektrinio įrankio rinkinio pridėta pagalbinė rankena, visada ją naudokite, kad atmetimo ar įrankio paleidimo metu galėtumėte išlaikyti kuo didesnę atmetamųjų jėgų kontrolę. Asmuo, valdantis elektrinį įrankį, gali kontroliuoti staigius tempimus ir atmetimo reiškinį, imdamasis atitinkamų atsargumo priemonių.
- **Niekada nelaikykite rankų prie besisukančių darbo įrankių.** Darbinis įrankis atmetimo metu gali sužaloti ranką.
- **Laikykities atokiau nuo darbo zonos, kurioje judės įrankis jo atmetimo metu.** Esant atmetimui, įrankis staigiai pakeis kryptį ir judės priešinga negu pjūklelio judėjimo kryptimi.
- **Būkite ypač atsargūs, apdirbdami kampus, aštrias briaunas ir pan.** Turėtumėte vengti darbo įrankių atsokimo ar blokavimo. Besisukantis įrankis yra labiau linkęs įstrigti, kai apdirbami kampai, aštrios briaunos ar kai atsimuš nuo daikto.

Saugumo taisyklės naudojant lazerį



DĖMESIO! Sužalojimo pavojus!

- Žvilgsnis į lazerinę šviesą gali visam laikui pakenkti jūsų akims.
- Nežiūrėkite tiesiai į lazerio spindulį ir nenukreipkite jo į žmones ar gyvūnus.
- Nenukreipkite lazerio spindulio į atspindinčius paviršius.

- Išjunkite lazerį, jei siaurapjūklis nėra naudojamas arba elektros įrankio transportavimo metu.
- Nereikėtų modifikuoti siaurapjūklio, siekiant padidinti lazerio efektyvumą.



LAZERIO SPINDULIAVIMAS! NEŽIŪRĖKITE Į LAZERIO SPINDULĮ! LAZERINIS ĮRENGINYS 2 KLASĖS

Bangos ilgis (λ) = 650 nm; PO <1 mW

Pagal normatyvą EN 60825-1:2014

Šio įspėjimo ženklų pažymėti produktai yra 2 klasės lazeriniai prietaisai, kurių bangos ilgis yra 635 - 670 nm pagal DIN EN 60825-1: 2014. Niekada nežiūrėkite tiesiai į tokių gaminių generuojamą lazerio šviesą.

Kitos grėsmės

Net jeigu elektros įrenginys yra naudojamas pagal rekomendacijas, neįmanoma pašalinti visų rizikos faktorių. Su elektros įrankio konstrukcija susiję šie pavojai:

- Plaučių pažeidimas dulkių kaukės nenaudojimo atveju.
- Klausos pažeidimas apsauginių ausinių nenaudojimo atveju.
- Sveikatos pažeidimai dėl vibracijos, jei įrankis naudojamas ilgą laiką ir nėra tinkamai prižiūrimas ir reguliuojamas.
- Asmeniniai sužalojimai ir turtinės žalos, atsiradusios dėl sulaužytų priedų, kuriuos staiga išmeta įrankis.



Įspėjimas!

Šis elektrinis įrankis darbo metu sukuria elektromagnetinį lauką. Tam tikrais atvejais šis laukas gali trukdyti aktyviems ar pasyviems medicinos implantams. Siekiant sumažinti sunkių ar mirtinų sužalojimų riziką, rekomenduojame žmonėms, turintiems medicinos implantų, kreiptis į gydytoją ir implantų gamintoją prieš pradėdant naudoti šį įrankį.

INFORMACIJA APIE ELEKTROS ĮRANKĮ

Paskirtis

Šis siaurapjūklis yra skirtas pjovimui tiesia linija ir kreive iki 45°.

Elektrinį įrankį naudokite tik pagal paskirtį. Bet koks naudojimo būdas, nukrypstantis nuo aprašyto šioje instrukcijoje, neatitinka numatomo elektrinio įrankio naudojimo. Naudotojas / savininkas, o ne gamintojas, yra atsakingas už bet kokią žalą, padarytą dėl netinkamo naudojimo.

Techniniai duomenys

Galia	850 W
Maitinimas	230 – 240 V; 50 Hz
Maitinimo laido ilgis	2 m
Žingsnio greitis be apkrovos	Iki 3200 žingsnių/min.
Žingsnio ilgis	18 mm
Pjovimas nukrypus nuo vertikalės	0-45°
Pjūvio gylis medienoje	Iki 100 mm
Pjūvio gylis minkštajame pliene	Iki 10 mm
Maks. gręžimo skersmuo medyje	Iki 20 mm
Svoris	2,1 kg
Komplekte	Šešiakampis raktas, 1 pjūklelis, adapteris išoriniam siurbimo įtaisui, aptarnavimo instrukcija
Garso slėgio lygis L_{PA}	86,7 dB(A); $K_{PA}=3$ dB(A)
Garso galios lygis L_{WA}	97,7 dB(A); $K_{WA}=3$ dB(A)
Vibracija drožlių plokščių pjovimo metu ($A_{h,B}$)	7,873 m/s ² ; $K=1,5$ m/s ²
Vibracija skardos pjovimo metu ($A_{h,M}$)	6,005 m/s ² ; $K=1,5$ m/s ²

Vibracijos lygis

Šioje instrukcijoje pateiktas vibracijos emisijos lygis buvo išmatuotas pagal suderintą bandymą, pateiktą EN 60745 normatyve, ir gali būti naudojamas tarpusavyje palyginti įrankius ir iš anksto įvertinti vibracijos poveikį, kai įrankis naudojamas numatytam tikslui.

- Naudojant įrankį kitiems tikslams ar su kitais, arba prastai prižiūretais aksesuarais, gali padidinti ekspozicijos lygį.
- Laikotarpiui, kai įrankis yra išjungtas arba įjungtas, bet nenaudojamas, gali žymiai sumažinti ekspozicijos lygį. Apsaugokite save nuo vibracijų poveikio, tinkamai konservuodami įrankį ir jo priedus, palaikydami rankų šilumą ir atitinkamai organizuodami savo darbą. Apsisaugokite nuo vibracijų poveikio, konservuojant atitinkamai įrankį bei jo priedus, išlaikant delnų šilumą bei tinkamai organizuojant darbą.

APTARNAVIMAS

Pjūklelių tvirtinimas ir išėmimas

Pastabos:

- Prieš prijungdami ar nuimdami pjūklelį ar pradėdami bet kokius kitus darbus prie elektros įrankio, įsitinkinkite, kad elektrinis įrankis yra išjungtas ir atjungtas nuo maitinimo šaltinio.
- Pjūklelio keitimo metu reikia naudoti apsaugines pirštines. Pjūklelis yra labai aštrus ir sąlytyje su oda gali sukelti sužeidimus.

- Prieš pradedami montuoti, išvalykite pjūklelį ir jo laikiklį. Nešvarumai neleidžia saugiai sumontuoti.
- Reikia naudoti tik tai pjūklelius T tipo ir storumo ne daugiau kaip 1,5 mm.
- Pjūklelių tipas turi būti tinkamas apdorojamai medžiagai. Komplekte esantys pjūklelis skirti medžio pjovimui.

Norėdami tinkamai įmontuoti pjūklelį, reikia:

- Pakelti pusrų apsaugą (8).
- Patraukti pjūklelio fiksatoriaus svirtį aukštyn ir laikyti ją šioje padėtyje.
- Įkiškite pjūklelį dantimis pjūklelio laikiklio kryptimi iki pat galo. Įsitikinkite, jog pjūklelio galas yra kreipiamojo veleno griovelyje.
- Atlaisvinti svirtį. Įsitikinkite, jog pjūklelis yra tinkamai sumontuotas paimant jį ir patraukiant. Tinkamai sumontuotas pjūklelis neturėtų leisti išsiimti.
- Nuleisti apsaugą.

DĖMESIO! Išimdami pjūklelį būkite labai atsargūs, nes jis gali iššokti iš laikiklio. Nereikėtų būti atsuktam į pjūklelio pusę. Reikia visada tvirtai laikyti pjūklelį.

Norėdami išimti pjūklelį, reikia:

- Pakelti pusrų apsaugą.
- Patraukti pjūklelio fiksatoriaus svirtį aukštyn ir laikyti ją šioje padėtyje.
- Atsargiai ištraukti pjūklelį.

Pjūklelio švytuoklinio judesio reguliavimas

Švytuoklinis judesys yra tai, kad pjūklelis juda aukštyn ir žemyn, tuo pačiu metu juda švytuokliniu judesiu į priekį ir atgal.

Švytuoklinio judesio reguliavimo jungiklis turi keturis nustatymus. Atitinkamo nustatymo pasirinkimas priklauso nuo pjūvio rūšies bei apdirbamo daikto medžiagos.

Švytuoklinio judesio žemas nustatymas dažniausiai leidžia išgauti švarų pjovimą (lygios briaunos, be atplaišų).

Aukštesnis švytuoklinio judesio nustatymas dažniausiai leidžia išgauti mažiau precizišką ir greitą pjovimą, kur pjaunamos medžiagos kraštai turės daugiau atplaišų.

Padėtis	Pjūklelio judesys	Pjūvio rūšis	Medžiaga
0	Švytuoklinis judesys išjungtas. Pjūklelis juda aukštyn ir žemyn pagal vieną liniją, kas užtikrina švarų pjūvį.	Visos pjovimo rūšys	Minkštas plienas; nerūdijantis plienas, skarda Plastmasė Švarus pjovimas minkštoje medienoje, drožlių plokštėje Keramikos gaminiai
1	Žemas švytuoklinio judesio lygis.	Kreivių pjovimas	Minkštas plienas, aliuminis Plastmasė Medžio masyvas, drožlių plokštė

2	Vidutinis švytuoklinio judesio lygia.	Lygus pjovimas (rankinis)	Greitas minkšto plieno, aliuminio pjovimas Plastmasė Mažiau preciziškas pjūvis minkštoje medienoje, drožlių plokštėje
3	Aukštas švytuoklinio judesio lygis. Pjūklelis juda elipse, kas leidžia išgauti mažiau precizišką pjūvį.	Tiesus pjovimas (su vedančiąją)	Greitas minkštos medienos, drožlių plokštės pjovimas Medžiagos, kurias pjaunant reikalingas greitas ir mažiau preciziškas pjūvis.

Rodyklė: Jeigu pjovimo metu paaiškėtų, jog pasirinktas švytuoklinio judesio nustatymas pjauna pernelyg agresyviai, galima keisti nustatymą įrengimo veikimo metu.

Pjovimo kampo reguliavimas

Siaurapjūklis padas gali būti lenkiamas į kairę bei dešinę maksimaliai 45° kampu, kas leidžia atlikti įstrižus pjovimus. Norėdami nustatyti atitinkamą pjovimo kampą:

- Naudojant šešiakampį raktą, atlaisvinkite du varžtus, esančius pado viduje. Perkelkite padą šiek tiek atgal, kad jis galėtų laisvai judėti.
- Norėdami nustatyti pageidaujamą kampą, naudokite ant pado esančią skalę.
- Pasukti padą į normą padėtį, o vėliau pastumti į priekį taip, kad išsikišimas atsirastų tarp dantukų.
- Užsukti varžtus.

Žingsnio greičio reguliavimas

Naudokite greičio reguliavimo rankenėlę norimam pjovimo greičiui nustatyti (smūgių skaičius).

Žingsnio greitis turi būti pritaikytas apdirbamo daikto medžiagai.

Dulkių siurbimas

Elektros įrankio rinkinyje yra adapteris, leidžiantis prijungti išorinį siurbimo įrenginį. Norėdami tai padaryti, maksimaliai įkiškite adapterį į pado angą, esančią po elektros įrankiu. Tada pastumkite dulkių ištraukimo funkcijos jungiklį atgal.

DĖMESO. Nenaudokite dulkių ištraukimo funkcijos pjaunant metalą. Metalo drožlės gali uždegti medienos dulkių likučius.

Elektros įrankio įjungimas ir išjungimas

- Paspaudus jungiklį (6), įjungiamas elektrinis įrankis.
- Atleidus jungiklį (6), prietaisas sustabdomas.

Jungiklio blokavimas nenutrūkstamam darbui

Jungiklio užrakto nepertraukiamam darbui funkcija leidžia vartotojui nenutrūkstamai naudoti siaurapjūklį be jungiklio laikymo būtinybės viso darbo laiko metu. Ši funkcija ypač naudinga, kai elektrinis įrankis naudojamas ilgą laiką.

Norėdami užblokuoti jungiklį, paspauskite jungiklį ir tuo pačiu metu maksimaliai pastumkite jungiklio užraktą į kairę arba į dešinę. Tada atleiskite jungiklį.

Norėdami atlaisvinti užraktą nenutrūkstamam darbui, vėl paspauskite ir atleiskite jungiklį.

Lazerio įjungimas ir išjungimas

Įsitikinkite, kad lazerio spindulys patenka ant stabilaus objekto be atspindinčių paviršių, t. y. mediena arba dažyti, bet šiurkštūs paviršiai yra galimi. Pavyzdžiui, šviesus, blizgus ir todėl atspindintis šviesą skardos lakštas nėra tinkantis darbui su lazeriu paviršius, nes lazerio spindulys gali atsimušti ir nusikreipti į naudotojo pusę.

Įjunkite lazerio šviesą tik tada, kai elektrinis įrankis yra ant ruošinio.

Norėdami įjungti lazerį, paspauskite lazerio jungiklį (4). Norėdami išjungti lazerį, vėl paspauskite lazerio jungimo mygtuką.

1. Įsitikinkite, kad pjovimo linija eina per ruošinį.
2. Nustatykite norimą pjovimo kampą.
3. Prijunkite elektrinį įrankį prie elektros tinklo ir paleiskite jį paspausdami jungiklį.
4. Po pjūkleliui pasiekus maksimalų greitį (po maždaug 2 sekundžių), pridėkite siaurapjūklį prie ruošinio.
5. Nukreipkite lazerio šviesą ant žymėjimo, esančio apdirbamajame daikte ir lėtai stumkite į priekį abiem rankomis laikomą siaurapjūklį, atkreipiant dėmesį, kad lazerio spindulys nenukryptų nuo ženklinimo.
6. Baigus pjovimą išjunkite lazerį, elektrinį įrankį ir atjunkite jį nuo maitinimo šaltinio.

METALO PJOVIMAS

- Pjaustydami metalinius daiktus, VISADA juos pritvirtinkite.
- Būkite labai atsargūs, lėtai stumkite įrankį į priekį. Naudoti lėtesnį greitį. Negalima pasukti, sulenkti ar stumti siaurapjūklį.
- Metalu pjovimui naudokite tinkamas aušinimo / tepimo priemones. Reguliariais laiko intervalais sutepkite pjūklelį ar ruošinį, sumažindami pjūklelio temperatūrą.
- Jei pjovimo metu siaurapjūklis pašoka arba atlieka staigius judesius, pakeiskite pjūklelį į tokį, kuris turi mažesnius dantukus.
- Jei minkšto metalo pjovimo metu pjūklelis užsikemša metalo pjuvenomis, pakeiskite pjūklelį į tą, kuris turi didesnius dantis.
- Siekiant palengvinti plieno pjovimą, pjūklelį galima sutepti vaškinge kreidele arba pjūklo alyva.
- Rekomenduojama ploną metalą padėti tarp dviejų medienos gabalų arba pritvirtinti prie vieno medienos gabalo (mediena iš viršaus ant metalo). Tada pjovimo linija ar raštas turi būti pažymėtas ant viršutinės medienos dalies.

- Pjaunant aliuminį, pvz., profilius ar kampus, ruošinys, jei įmanoma, turi būti tvirtinamas spaustuve ir pjaunamas kuo arčiau spaustuvo.
- Pjaunant vamzdį, kurio skersmuo didesnis nei pjūklelio ilgis, pirmiausia įpjaukite vamzdžio sienelę, tada pjūklelį įkiškite į pjovimo vietą ir pjovimo metu pasukite vamzdį.

KONSERVACIJA



Prieš valydami ar prižiūrėdami elektros įrankį, visada jį išjunkite ir atjunkite nuo maitinimo šaltinio.

Reguliariai valykite įrankio korpusą minkšta šluoste, pageidautina po kiekvieno naudojimo. Įsitinkinkite, kad vėdinimo angose nėra dulkių, purvo ir nešvarumų. Pjūklelį (nepamirškite apie pjūklelio laikiklį) reikia valyti teptuku ar suspaustu oru. Pašalinkite stiprius nešvarumus minkštu skudurėliu, sudrėkintu muilo putomis. Nenaudokite jokių tirpiklių, pvz., benzino, alkoholio, amoniako ir kt.. Tokios cheminės medžiagos pakenktų plastikinėms dalims.

Prieš atidėdami, išvalykite elektrinį įrankį. Elektros įrankį, naudojimo instrukciją ir priedus laikykite originalioje pakuotėje. Elektrinį įrankį laikykite švarioje, sausoje, apsaugotoje nuo drėgmės ir vaikams nepasiekiamoje vietoje. Nelaikykite elektros įrankio aplinkoje, kurioje temperatūra nukrenta žemiau 0°C. Įsitinkinkite, kad saugojimo metu ant elektros įrankio nėra jokių daiktų.

Gaminys ir naudojimo instrukcijos gali keistis. Techninės specifikacijos gali keistis be išankstinio įspėjimo.



Lietuvos

Teisingas produkto pašalinimas

(panaudota elektros ir elektroninė įranga)



Ženklinimas ant gaminio arba su juo susijusiuose tekstuose nurodo, kad pasibaigus naudojimo laikotarpiui, jis neturėtų būti šalinamas su kitomis namų ūkių atliekomis. Kad būtų išvengta žalingo poveikio aplinkai ir žmonių sveikatai dėl nekontroliuojamo atliekų šalinimo, prašome atskirti gaminį nuo kitų rūšių atliekų ir atsakingai perdirbti, siekiant skatinti pakartotinį materialinių išteklių naudojimą kaip nuolatinę praktiką. Norint gauti informaciją dėl saugaus produkto perdirbimo vietos bei būdo, namų ūkių vartotojai turėtų kreiptis į mažmeninę parduotuvę, kurioje jie įsigijo produktą ar vietos valdžios instituciją. Verslo vartotojai turėtų kreiptis į savo tiekėją ir patikrinti pirkimo sutarties sąlygas. Produktas neturi būti šalinamas su kitomis komercinėmis atliekomis.

Pagaminta KLR LECHPOL ELECTRONICS Sp. z o.o. Sp.k., ul. Garwolińska 1, 08-400 Miętne.

KWESTIE BEZPIECZEŃSTWA











Należy przeczytać dołączone ostrzeżenia dotyczące bezpieczeństwa, dodatkowe ostrzeżenia dotyczące bezpieczeństwa oraz instrukcję. Nieprzestrzeganie ostrzeżeń dotyczących bezpieczeństwa oraz instrukcji może prowadzić do porażenia prądem, pożaru i/lub poważnych obrażeń ciała.

Zachować ostrzeżenia dotyczące bezpieczeństwa oraz instrukcję na przyszłość.

Użyty w poniższej instrukcji termin „elektronarzędzie” odnosi się do elektronarzędzi zasilanych energią elektryczną z sieci (z przewodem zasilającym) i do elektronarzędzi zasilanych akumulatorami (bez przewodu zasilającego).

Symbole (Objaśnienie symboli występujących na elektronarzędziu, jeśli dotyczy)

	Przeczytać instrukcję obsługi.
	Oznacza ryzyko obrażeń ciała, śmierci lub uszkodzenia elektronarzędzia w razie nieprzestrzegania poleceń z instrukcji.
	Ryzyko porażenia prądem.
	Zmienna prędkość elektroniczna.
	Obroty, w lewo/prawo.
	Tylko do użytku w pomieszczeniach.
	W razie usterki transformator nie jest niebezpieczny.
	Elektronarzędzie klasy II – Podwójna izolacja – Nie trzeba stosować wtyczek z uziemieniem.
	Nie wystawiać elektronarzędzia na działanie ekstremalnych temperatur (zbyt wysokich lub zbyt niskich). Chronić przed bezpośrednim nasłonecznieniem.
	Nie wystawiać na działanie warunków atmosferycznych. Nie używać w wilgotnym otoczeniu.
	Nosić osobiste wyposażenie ochronne: maskę przeciwpyłową, nauszники oraz okulary ochronne.
	Nosić rękawice ochronne oraz obuwie ochronne.
	Utrzymywać części ciała z dala od ruchomych części elektronarzędzia.
	Upewnić się, aby dzieci, inne osoby oraz zwierzęta znajdowały się w bezpiecznej odległości od elektronarzędzia oraz miejsca pracy.

 	<p>Odłączyć elektronarzędzie od źródła zasilania przed rozpoczęciem jakichkolwiek prac konserwacyjnych, czyszczeniem lub gdy elektronarzędzie nie jest używane.</p> <p>Odłączyć przewód zasilający ładowarki sieciowej jeśli przewód zasilający został uszkodzony podczas użytkowania. Chwycić i pociągnąć za wtyczkę, nigdy za przewód.</p>
	<p>Nie wyrzucać produktu do nieodpowiednich pojemników.</p>
	<p>Zbiórka selektywna akumulatora litowo-jonowego.</p>
	<p>Produkt spełnia wymogi odpowiednich norm bezpieczeństwa podanych w dyrektywach UE.</p>
	<p>Ryzyko wybuchu! Chronić akumulator przed źródłami ciepła oraz ogniem.</p> <p>Nie wrzucać do ognia. Nie podpalać.</p>
	<p>Nie wrzucać akumulatora do wody.</p>
	<p>Maksymalna temperatura otoczenia: 40°C/45°C.</p> <p>Zawsze ładować akumulator w temperaturze otoczenia od +10°C do +40°C.</p>

Ogólne przepisy bezpieczeństwa dla elektronarzędzi

- Należy utrzymywać stanowisko pracy w czystości i dobrze oświetlone.** Nieporządek w miejscu pracy lub nieoświetlona przestrzeń robocza mogą być przyczyną wypadków.
- Nie należy pracować tym elektronarzędziem w otoczeniu zagrożonym wybuchem, w którym znajdują się np. łatwopalne ciecze, gazy lub pyły.** Podczas pracy elektronarzędziem wytwarzają się iskry, które mogą spowodować zapłon.
- Podczas użytkowania elektronarzędzia, upewnić się aby dzieci i inne osoby znajdowały się w bezpiecznej odległości.** Odwrócenie uwagi może spowodować utratę kontroli nad elektronarzędziem.

Dzieci nie powinny posługiwać się elektronarzędziem.

Nie należy pozwalać dzieciom bawić się elektronarzędziem.

Bezpieczeństwo elektryczne

Przed podłączeniem elektronarzędzia, należy sprawdzić zgodność napięcia prądu gniazda sieciowego i elektronarzędzia.

- Wtyczka elektronarzędzia musi pasować do gniazda. Nie wolno zmieniać wtyczki w jakikolwiek sposób. Nie wolno używać wtyków adapterowych w przypadku elektronarzędzi z uziemieniem ochronnym.** Niezmienione wtyczki i pasujące gniazda zmniejszają ryzyko porażenia prądem.

- Należy unikać kontaktu z uziemionymi powierzchniami jak rury, grzejniki, piece i lodówki.** Ryzyko porażenia prądem jest większe, gdy ciało użytkownika jest uziemione.
- Elektronarzędzie należy zabezpieczyć przed deszczem i wilgocią.** Przedostanie się wody do elektronarzędzia podwyższa ryzyko porażenia prądem.
- Nigdy nie należy nosić elektronarzędzia, trzymając je za przewód, używać przewodu do zawieszenia elektronarzędzia; nie wolno też wyciągać wtyczki z gniazdka pociągając za przewód. Przewód należy chronić przed wysokimi temperaturami, należy go trzymać z dala od oleju, ostrych krawędzi lub ruchomych części elektronarzędzia.** Uszkodzone lub splątane przewody zwiększają ryzyko porażenia prądem.
- W przypadku użytkowania elektronarzędzia na zewnątrz, należy użyć przewodu przedłużającego przeznaczonego do pracy na zewnątrz.** Użycie odpowiedniego przedłużacza zmniejsza ryzyko porażenia prądem.
- Jeśli zaistnieje konieczność użycia przewodu przedłużającego, należy zwrócić uwagę na odpowiedni materiał oraz przekrój przewodu. Użycie nieodpowiedniego przedłużacza może doprowadzić do nagłego spadku napięcia a w konsekwencji do uszkodzenia elektronarzędzia.**
- Jeśli nie da się uniknąć zastosowania elektronarzędzia w wilgotnym otoczeniu, należy zastosować wyłącznik ochronny różnicowoprądowy (RCD).** Użycie wyłącznika różnicowoprądowego zmniejsza ryzyko porażenia prądem.

Bezpieczeństwo osób

- Podczas użytkowania elektronarzędzia, należy zachować szczególną ostrożność, a każdą czynność wykonywać uważnie i z rozważą. Nie należy używać elektronarzędzia, gdy jest się zmęczonym, pod wpływem środków odurzających, alkoholu lub lekarstw.** Moment nieuwagi podczas pracy z elektronarzędziem może doprowadzić do poważnych urazów ciała.
- Należy nosić osobiste wyposażenie ochronne. Należy zawsze nosić okulary ochronne.** Wyposażenie ochronne, takie jak maska przeciwpyłowa, buty z podeszwą antypoślizgową, kask ochronny czy nauszniki ochronne użyte do odpowiednich warunków zmniejszają ryzyko doznania obrażeń ciała.
- Należy zapobiegać przypadkowemu uruchomieniu elektronarzędzia. Przed podłączeniem do źródła zasilania oraz/lub akumulatora, chwyceniem lub przeniesieniem elektronarzędzia należy upewnić się, że jest ono wyłączone.** Trzymanie palca na włączniku podczas przenoszenia elektronarzędzia lub podłączania go do źródła zasilania stwarza ryzyko wypadków.
- Przed włączeniem elektronarzędzia, należy usunąć narzędzia nastawcze lub klucze.** Narzędzie lub klucz, znajdujący się w ruchomych częściach elektronarzędzia mogą doprowadzić do obrażeń ciała.
- Należy unikać nienaturalnych pozycji podczas pracy. Należy utrzymywać stabilną pozycję i zachować równowagę.** Zapewnia to lepszą kontrolę nad elektronarzędziem w niespodziewanych sytuacjach.
- Podczas pracy z elektronarzędziem należy pamiętać o odpowiednim ubiorze. Nie należy nosić luźnej odzieży oraz biżuterii. Należy upewnić się, że włosy, odzież oraz rękawice znajdują się z dala od ruchomych części elektronarzędzia.** Luźna odzież, biżuteria lub długie włosy mogą zostać wciągnięte przez ruchome części.
- Jeśli istnieje możliwość podłączenia zewnętrznego urządzenia odsysającego do elektronarzędzia, należy upewnić się, że zostało ono prawidłowo podłączone oraz że będzie używane w odpowiedni sposób.** Użycie urządzenia odsysającego pył może zmniejszyć zagrożenia związane z pyłami.

Prawidłowa obsługa i eksploatacja elektronarzędzia

1. **Nie należy przeciążać elektronarzędzia. Używać wyłącznie elektronarzędzi przeznaczonych do zaplanowanych prac.** Odpowiednio dobranym elektronarzędziem pracuje się w danym zakresie wydajności lepiej i bezpieczniej.
2. **Nie należy pozostawiać elektronarzędzia podczas pracy bez nadzoru.**
3. **Stosować uchwyt(y) pomocniczy(e), jeśli został(y) dołączony(e) do elektronarzędzia. Utrata panowania nad elektronarzędziem może powodować obrażenia ciała.**
4. **Należy utrzymywać uchwyty oraz rękojeść elektronarzędzia w czystości oraz upewnić się, że są suche, wolne od zanieczyszczeń, w szczególności olejów i tłuszczów.**
5. **Trzymać elektronarzędzie za izolowane powierzchnie chwytania podczas wykonywania pracy, podczas której osprzęt tnący może zetknąć się z ukrytym okablowaniem lub przewodem elektronarzędzia. Zetknięcie się osprzętu tnącego z przewodem pod napięciem może sprawić, że odsonięte metalowe części narzędzia również będą pod napięciem i spowodować porażenie operatora prądem.**
6. **Należy natychmiast zaprzestać używania elektronarzędzia, jeżeli włącznik nie działa prawidłowo.** Elektronarzędzie, którego nie można włączyć lub wyłączyć jest niebezpieczne i powinno zostać naprawione.
7. **Przed przystąpieniem do regulacji elektronarzędzia, wymianą osprzętu lub zaprzestaniem korzystania z elektronarzędzia, należy odłączyć je od źródła zasilania i/lub odłączyć akumulator.** Wymienione środki ostrożności mogą zapobiec przypadkowemu włączeniu elektronarzędzia.
8. **Niniejszy sprzęt może być użytkowany przez dzieci w wieku co najmniej 8 lat i przez osoby o obniżonych możliwościach fizycznych, czuciowych lub umysłowych, a także te, które nie posiadają doświadczenia i nie są zaznajomione ze sprzętem, jeżeli zapewniony zostanie nadzór lub instruktaż odnośnie użytkowania sprzętu w bezpieczny sposób tak, aby związane z tym zagrożenia były zrozumiałe.**
9. **Należy przechowywać elektronarzędzia poza zasięgiem dzieci oraz nie pozwalać obsługiwać elektronarzędzia osobom niezaznajomionym ze sprzętem lub nie znającym poniższej instrukcji.** Elektronarzędzia stanowią zagrożenie dla osób niezaznajomionych ze sprzętem.
10. **Należy pamiętać o właściwej konserwacji elektronarzędzia. Należy kontrolować, czy ruchome części działają prawidłowo, nie są zablokowane, pęknięte lub uszkodzone w sposób, który mógłby negatywnie wpłynąć na pracę elektronarzędzia. W wypadku jakichkolwiek uszkodzeń, należy oddać elektronarzędzie do naprawy. Wiele wypadków jest skutkiem nieprawidłowej konserwacji elektronarzędzi.**
11. **Należy dbać o odpowiednią ostrość oraz czystość narzędzi tnących.** Odpowiednio konserwowane narzędzia tnące są łatwiejsze w prowadzeniu a prawdopodobieństwo ich zakleszczenia jest o wiele mniejsze.
12. **Elektronarzędzia, osprzęt, narzędzia pomocnicze itd. należy używać zgodnie z poniższymi zaleceniami, z uwzględnieniem warunków oraz rodzaju wykonywanej pracy.** Używanie elektronarzędzi do prac niezgodnych z ich przeznaczeniem może doprowadzić do niebezpiecznych sytuacji.

Serwis

1. **Naprawę elektronarzędzia należy zlecić jedynie wykwalifikowanemu serwisantowi i używać jedynie oryginalnych części zamiennych.** Powyższe daje gwarancję na zachowanie bezpieczeństwa elektronarzędzia.

Dodatkowe ostrzeżenia dotyczące bezpieczeństwa dla wyrzynarek

- **Ręce należy trzymać z dala od zakresu działania wyrzynarki. Nie wkładać rąk pod obrabiany przedmiot.** Przy kontakcie z brzeszczotem istnieje niebezpieczeństwo zranienia się.
- **Przed przyłożeniem elektronarzędzia do obrabianego przedmiotu, należy je uruchomić.** W przeciwnym wypadku narzędzie robocze może zablokować się w obrabianym przedmiocie i spowodować odrzut.
- **Należy upewnić się, że podczas cięcia stopka bezpiecznie przylega do obrabianego przedmiotu.** Skrzywiony brzeszczot może się złamać lub doprowadzić do odrzutu.
- **Po zakończeniu pracy należy wyłączyć elektronarzędzie. Brzeszczot należy wyjąć z obrabianego przedmiotu dopiero kiedy całkowicie się zatrzyma.** Dzięki temu możliwe jest uniknięcie odrzutu i bezpieczne odłożenie elektronarzędzia.
- **Przed odłożeniem elektronarzędzia należy upewnić się, że znajduje się w całkowitym bezruchu.** Narzędzie robocze może się zablokować, doprowadzając do utraty kontroli nad elektronarzędziem.
- **Należy stosować wyłącznie brzeszczoty nieuszkodzone i znajdujące się w nienagannym stanie.** Wygięte lub nieostre brzeszczoty mogą się złamać, mieć negatywny wpływ na linię cięcia oraz spowodować odrzut. Przed każdym użyciem elektronarzędzia, należy sprawdzić czy narzędzia robocze nie posiadają oznak uszkodzenia.
- **Nie wolno zatrzymywać brzeszczotu poprzez wywieranie bocznego nacisku.** Brzeszczot może ulec uszkodzeniu, złamaniu lub spowodować odrzut.
- **Należy użyć odpowiednich detektorów, aby określić czy w obszarze roboczym są ukryte linie narzędziowe.** Kontakt z przewodami elektrycznymi może doprowadzić do pożaru i porażenia prądem. Uszkodzenie przewodu gazowego może doprowadzić do wybuchu. Przebicie linii wody może doprowadzić do uszkodzenia mienia lub porażenia prądem.
- **Należy zabezpieczyć obrabiany przedmiot. Nigdy nie należy trzymać obrabianego przedmiotu w dłoniach, na nogach lub opierać go o ciało.** Umieszczenie obrabianego przedmiotu w urządzeniu mocującym lub imadle zapewnia większe bezpieczeństwo i stabilność niż trzymanie go w dłoniach. Niestabilna pozycja obrabianego przedmiotu może doprowadzić do utraty kontroli nad elektronarzędziem a w konsekwencji do obrażeń ciała.
- **Przed rozpoczęciem pracy należy upewnić się, że obrabiany przedmiot nie zawiera przeszkód, takich jak gwoździe lub śruby.** W razie potrzeby, należy je usunąć.
- **Przed wystąpieniem do pracy należy upewnić się, że pod obrabianym przedmiotem znajduje się wolna przestrzeń,** aby brzeszczot nie uderzył w podłogę, stół warsztatowy itp.
- **Należy mocno chwycić elektronarzędzie, jeśli to możliwe, obiema dłońmi i zachować stabilną postawę.** Elektronarzędzie najłatwiej jest prowadzić obiema dłońmi.
- **Należy ustawić się po jeden ze stron elektronarzędzia, ale nigdy w linii prostej do brzeszczotu lub osi cięcia.**
- **Nie należy przecinać zbyt dużych przedmiotów.**
- **Nie należy uruchamiać elektronarzędzia bez potrzeby bez obciążenia.**
- **Nie należy używać wyrzynarki powyżej wysokości ramion.**
- **Nie należy przenosić elektronarzędzia, gdy jest włączone.** Podczas przypadkowego kontaktu, narzędzie robocze może rozerwać ubranie i wbić się w ciało.

- Nie należy usuwać zabrudzeń oraz strużyn z obrabianego przedmiotu podczas gdy elektronarzędzie pracuje.
- Niektóre obrabiane materiały mogą zawierać toksyczne chemikalia. Należy unikać wdychania pyłu i kontaktu ze skórą.
- Osłona przeciwodpryskowa nie chroni osoby obsługującej elektronarzędzie przed brzeszczotem w dolnej części obszaru pracy. Nie należy usuwać obrabianego przedmiotu gdy brzeszczot się porusza.
- Przed każdym użyciem elektronarzędzia, należy sprawdzić czy osłona przeciwodpryskowa jest poprawnie zamknięta. Nie należy rozpoczynać pracy, jeśli osłona nie porusza się swobodnie i nie zamyka się prawidłowo.
- Nie należy używać elektronarzędzia, gdy osłona jest otwarta.
- Gdy elektronarzędzie zostanie przypadkowo upuszczone, osłona może ulec uszkodzeniu. Należy sprawdzić czy osłona swobodnie otwiera się i zamyka oraz czy nie dotyka brzeszczotu lub innej części elektronarzędzia.
- Jeśli osłona posiada jakiegokolwiek oznaki uszkodzenia, należy zwrócić elektronarzędzie do autoryzowanego punktu serwisowego w celu jej naprawy.
- Należy cyklicznie czyścić osłonę, na której zbierają się kurz i inne zanieczyszczenia. Aby móc bezpiecznie wyczyścić osłonę należy wyłączyć urządzenie, odłączyć akumulator i zdemontować brzeszczot.
- Należy regularnie czyścić otwory wentylacyjne elektronarzędzia. Wentylator silnika zasysa kurz do obudowy elektronarzędzia, a nadmierne nagromadzenie kurzu stwarza zagrożenie elektryczne.
- Należy używać wyłącznie narzędzi roboczych zalecanych przez producenta. Stosowanie jakichkolwiek innych narzędzi roboczych może stanowić ryzyko uszkodzenia ciała oraz elektronarzędzia. Nie każde narzędzie robocze, które można przymocować do elektronarzędzia zapewnia bezpieczną pracę. Muszą one spełniać konkretne warunki:
 - **Znamionowa prędkość robocza używanych narzędzi roboczych musi być przynajmniej równa maksymalnej prędkości roboczej elektronarzędzia.** Użycie narzędzi nie przystosowanych do pracy z taką prędkością, może spowodować ich pęknięcie i rozrzucenie.
 - **Długość brzeszczotu musi być odpowiednia do grubości obrabianego przedmiotu.** Długość brzeszczotu powinna być wystarczająca, aby w całym zakresie ruchu przechodzić przez obrabiany przedmiot. Nieodpowiednie rozmiary narzędzia roboczego utrudniają prawidłowe prowadzenie i kontrolę nad elektronarzędziem.
 - **Uchwyt brzeszczotu musi pasować do gwintu wrzeczona wyrzynarki.** Brzeszczoty, które nie pasują do elementów mocujących elektronarzędzia, nie będą wyważone, będą wpadać w nadmierne drgania i powodować utratę kontroli nad elektronarzędziem.

Odrzut i powiązane ostrzeżenia

Odrzut jest nagłą reakcją elektronarzędzia na zablokowanie lub zawadzenie obracającego się narzędzia. Zaczepienie się lub zablokowanie prowadzi do nagłego zatrzymania się obracającego się narzędzia roboczego. Niekontrolowane elektronarzędzie zostanie przez to szarpnięte w kierunku przeciwnym do kierunku obrotu narzędzia roboczego.

Gdy np. brzeszczot zablokuje się lub zatnie w obrabianym przedmiocie, zanurzona w materiale krawędź brzeszczota może się zablokować i spowodować jego wypadnięcie lub

odrzut. Ruch brzeszczota (w kierunku osoby obsługującej lub od niej) jest wtedy uzależniony od kierunku brzeszczota w miejscu zablokowania.

Odrzut jest następstwem niewłaściwego lub błędnego użycia elektronarzędzia. Można go uniknąć przez zachowanie opisanych poniżej odpowiednich środków ostrożności:

- **Elektonarzędzie należy trzymać mocno, a ciało i ręce ustawić w pozycji, umożliwiającej złagodzenie odrzutu. Jeżeli do zestawu elektronarzędzia dołączona jest rękojeść dodatkowa, należy zawsze jej używać, co pozwoli na utrzymanie jak największej kontroli nad siłami odrzutu lub momentem odwodzącym podczas rozruchu.** Osoba obsługująca elektronarzędzie może opanować szarpnięcia i zjawisko odrzutu poprzez zachowanie odpowiednich środków ostrożności.
- **Nigdy nie należy trzymać rąk w pobliżu obracających się narzędzi roboczych.** Narzędzie robocze może wskutek odrzutu zranić rękę.
- **Należy trzymać się z dala od strefy zasięgu, w której poruszy się elektronarzędzie podczas odrzutu.** Na skutek odrzutu, elektronarzędzie przemieszcza się w kierunku przeciwnym do ruchu brzeszczota w miejscu zablokowania.
- **Należy zachować szczególną ostrożność podczas obrabiania narożników, ostrych krawędzi itd. Należy zapobiegać odbijaniu się lub blokowaniu narzędzi roboczych.** Obracające się narzędzie robocze jest bardziej podatne na zakleszczenie przy obróbce kątów, ostrych krawędzi lub gdy zostanie odbite.

Zasady bezpieczeństwa dotyczące lasera



OSTRZEŻENIE! Ryzyko obrażeń!

- Spojrzenie w światło lasera może trwale uszkodzić wzrok.
- Nie należy patrzeć bezpośrednio w wiązkę lasera ani kierować jej na ludzi lub zwierzęta.
- Nie należy kierować wiązki lasera na powierzchnie odbijające światło.
- Należy wyłączyć laser, jeśli wyrzynarka nie jest używana lub podczas transportu elektronarzędzia.
- Nie należy modyfikować wyrzynarki w celu podniesienia mocy lasera.



PROMIENIOWANIE LASEROWE! NIE WPATRYWAĆ SIĘ W WIĄZKĘ LASERA! URZĄDZENIE LASEROWE KLASY 2

Długość fali (λ) = 650 nm; PO <1 mW

Zgodnie z normą EN 60825-1:2014

Produkty oznakowane tym ostrzeżeniem to urządzenia laserowe klasy 2 o długości fali 635 – 670 nm zgodne z normą DIN EN 60825-1:2014. Nigdy nie patrz bezpośrednio w światło lasera generowane przez takie produkty.

Pozostałe zagrożenia

Nawet gdy elektronarzędzie jest użytkowane zgodnie z zaleceniami, nie można wyeliminować wszystkich czynników ryzyka (szczątkowego). Następujące zagrożenia wiążą się z budową elektronarzędzia:

- Uszkodzenie płuc w przypadku nie zastosowania maski przeciwpyłowej.
- Uszkodzenie słuchu w przypadku nie zastosowania nasłuchowników ochronnych.
- Szkody dla zdrowia wynikające z emisji drgań, jeśli elektronarzędzie jest używane przez długi okres i nie jest odpowiednio konserwowane i regulowane.
- Obrażenia ciała i uszkodzenia mienia z powodu pękniętych akcesoriów, nagle wyrzuconych przez elektronarzędzie.



Ostrzeżenie!

To elektronarzędzie wytwarza pole elektromagnetyczne podczas pracy. To pole może w pewnych okolicznościach zakłócać aktywne lub pasywne implanty medyczne. Aby ograniczyć ryzyko poważnych lub śmiertelnych obrażeń ciała, zalecamy osobom z implantami medycznymi konsultację z lekarzem oraz producentem implantu przed rozpoczęciem obsługi tego elektronarzędzia.

INFORMACJE O ELEKTRONARZĘDZIU

Przeznaczenie

Niniejsza wyrzynarka jest przeznaczona do wykonywania cięć w linii prostej, krzywej i pod kątem do 45°.

Elektronarzędzie używać tylko zgodnie z jego przeznaczeniem. Każde użycie, odbiegające od opisanego w niniejszej instrukcji jest niezgodne z przeznaczeniem elektronarzędzia. Za powstałe w wyniku niewłaściwego użytkowania szkody lub zranienia odpowiedzialność ponosi użytkownik/właściciel, a nie producent.

Dane techniczne

Moc	850 W
Zasilanie	230 – 240 V; 50 Hz
Długość przewodu zasilającego	2 m
Prędkość skokowa bez obciążenia	Do 3200 skoków/min.
Długość skoku	18 mm
Cięcie w odchyleniu od pionu	0-45°
Głębokość cięcia w drewnie	Do 100 mm
Głębokość cięcia w stali miękkiej	Do 10 mm
Głębokość cięcia w aluminium	Do 20 mm
Waga	2,1 kg

W zestawie	Klucz imbusowy, 1 brzeszczot, adapter do zewnętrznego urządzenia odsysającego, instrukcja obsługi
Poziom ciśnienia akustycznego (L_{PA})	86,7 dB(A); $K_{PA}=3$ dB(A)
Poziom mocy akustycznej (L_{WA})	97,7 dB(A); $K_{WA}=3$ dB(A)
Drgania podczas cięcia płyt wiórowych ($A_{h,B}$)	7,873 m/s ² ; $K=1,5$ m/s ²
Drgania podczas cięcia blachy ($A_{h,M}$)	6,005 m/s ² ; $K=1,5$ m/s ²

Poziom drgań

Poziom emisji drgań podany w niniejszej instrukcji został zmierzony zgodnie ze zharmonizowanym testem podanym w normie EN 60745 i może być stosowany do porównywania narzędzi ze sobą oraz w celu wstępnego oszacowania narażenia na drgania podczas stosowania narzędzia zgodnie z podanym przeznaczeniem.

- Używanie narzędzia do innych zastosowań lub z innymi albo źle konserwowanymi akcesoriami może znacząco zwiększać poziom ekspozycji.
- Okresy, kiedy narzędzie jest wyłączone, lub gdy jest włączone, ale nie jest używane, mogą znacząco ograniczać poziom ekspozycji. Chroń się przed wpływem drgań, konserwując odpowiednio narzędzie i akcesoria, utrzymując ciepłotę dłoni oraz odpowiednio organizując pracę.

OBSŁUGA

Mocowanie i wyjmowanie brzeszczotów

Uwagi:

- Przed przystąpieniem do mocowania lub wyjmowania brzeszczotu lub każdej innej pracy przy elektronarzędziu, należy upewnić się, że elektronarzędzie jest wyłączone i odłączone od źródła zasilania.
- Podczas wymiany brzeszczotu należy używać rękawic ochronnych. Brzeszczot jest bardzo ostry i w kontakcie ze skórą może powodować skaleczenia.
- Przed przystąpieniem do montażu, należy wyczyścić brzeszczot i uchwyt brzeszczotu. Zabrudzenia uniemożliwiają bezpieczne mocowanie.
- Należy używać wyłącznie brzeszczotów typu T o grubości nie większej niż 1,5 mm.
- Rodzaj brzeszczotu powinien być odpowiedni do obrabianego materiału. Brzeszczot dołączony do zestawu jest przeznaczony wyłącznie do cięcia drewna.

Aby odpowiednio zamontować brzeszczot należy:

- Unieść osłonę przeciwdpryskową (8).
- Pociągnąć dźwignię zacisku brzeszczotu (9) ku górze i przytrzymać ją w tej pozycji.
- Wsunąć brzeszczot zębami w kierunku cięcia w uchwyt brzeszczotu (10) do oporu. Upewnić się, że grzbiet brzeszczotu znajduje się w rowku rolki prowadzącej (12).

- Zwolnić dźwignię. Upewnić się, że brzeszczot został poprawnie zamontowany poprzez chwycenie za niego i pociągnięcie. Właściwie zamocowany brzeszczot nie powinien dać się wyjąć.
- Obniżyć osłonę.

UWAGA! Podczas wyjmowania brzeszczotu należy zachować szczególną ostrożność, gdyż brzeszczot może wyskoczyć z uchwytu. Nie należy być zwróconym w kierunku brzeszczotu. Należy zawsze mocno trzymać brzeszczot.

Aby wyjąć brzeszczot należy:

- Unieść osłonę przeciwodpryskową.
- Pociągnąć dźwignię zacisku brzeszczotu ku górze i przytrzymać ją w tej pozycji.
- Ostrożnie wysunąć brzeszczot.

Regulacja ruchu wahadłowego brzeszczota

Ruch wahadłowy polega na tym, że brzeszczot porusza się w górę i w dół a jednocześnie kołysze się ruchem wahadłowym do przodu i do tyłu.

Przełącznik regulacji ruchu wahadłowego posiada cztery ustawienia. Wybór odpowiedniego ustawienia zależy od rodzaju cięcia oraz materiału obrabianego przedmiotu.

Niskie ustawienie ruchu wahadłowego zazwyczaj pozwala na uzyskanie czystego cięcia (gładkie krawędzie, bez wyszczerbień).

Wyższe ustawienie ruchu wahadłowego zazwyczaj pozwala na uzyskanie zgrubnego i szybkiego cięcia, gdzie krawędzie obrabianego materiału będą bardziej postrzępione.

Położenie	Ruch brzeszczotu	Rodzaj cięcia	Materiał
0	Ruch wahadłowy wyłączony. Brzeszczot porusza się w górę i w dół w linii prostej, co zapewnia czyste cięcie.	Wszystkie rodzaje cięć	Stal miękka; stal nierdzewna, blacha Plastik Czyste cięcie w miękkim drewnie, sklejce Wyroby ceramiczne
1	Niski stopień ruchu wahadłowego.	Cięcie krzywoliniowe	Stal miękka, aluminium Plastik Lite drewno, płyta wiórowa
2	Średni stopień ruchu wahadłowego.	Cięcie proste (ręcznie)	Szybkie cięcie w stali miękkiej, aluminium Plastik Zgrubne cięcie w miękkim drewnie, sklejce
3	Wysoki stopień ruchu wahadłowego. Brzeszczot porusza się po elipsie, pozwalając na bardziej zgrubne cięcie.	Cięcie proste (z prowadnicą)	Szybkie cięcie w miękkim drewnie, sklejce Materiały, w których potrzebne jest szybsze i zgrubne cięcie.

Wskazówka: Jeśli podczas cięcia okaże się, że wybrane ustawienie ruchu wahadłowego powoduje zbyt agresywne cięcie, możliwe jest zmienienie ustawienia podczas gdy urządzenie pracuje.

Regulacja kąta cięcia

Stopa wyrzynarki może być odchylana w prawo i w lewo maksymalnie pod kątem 45°, co pozwala na wykonanie ukośnych cięć. Aby ustawić żądany kąt cięcia należy:

- Za pomocą klucza imbusowego poluzować dwie śruby znajdujące się na wewnętrznej stronie stopki. Przesunąć stopę nieco do tyłu tak, aby mogła się swobodnie przesuwać.
- Wykorzystać skalę umieszczoną na stopie do ustawienia żadanego kąta.
- Przesunąć stopkę w wybrane położenie, następnie do przodu, aby występ znalazł się pomiędzy ząbkami.
- Dokręcić śruby.

Regulacja prędkości skokowej

Należy użyć pokrętki regulacji prędkości, aby ustawić żadaną prędkość cięcia (liczbę skoków).

Prędkość skokową należy dostosować do materiału obrabianego przedmiotu.

Odsysanie pyłu

Do zestawu elektronarzędzia dołączony jest adapter, który pozwala na podłączenie zewnętrznego urządzenia odsysającego. Aby to zrobić należy maksymalnie wsunąć adapter w otwór stopki pod spodem elektronarzędzia. Następnie przesunąć przełącznik funkcji odsysania pyłu do tyłu.

UWAGA. Nie należy korzystać z funkcji odsysania pyłu podczas cięcia metalu. Opiłki metalu mogą doprowadzić do zapłonu pozostałości pyłu drzewnego.

Włączanie i wyłączanie elektronarzędzia

- Wciśnięcie włącznika (6) powoduje włączenie elektronarzędzia.
- Zwolnienie włącznika (6) powoduje zatrzymanie elektronarzędzia.

Blokada włącznika do pracy ciągłej

Funkcja blokady włącznika do pracy ciągłej umożliwia użytkownikowi nieprzerwaną pracę wyrzynarką bez konieczności trzymania przez cały czas naciśniętego włącznika. Funkcja ta przydaje się zwłaszcza wtedy, gdy elektronarzędzie jest używane przez dłuższy czas.

Aby zablokować włącznik należy wcisnąć włącznik i jednocześnie przesunąć blokadę włącznika maksymalnie w lewo lub w prawo. Następnie zwolnić włącznik.

Aby zwolnić blokadę do pracy ciągłej należy ponownie wcisnąć i zwolnić włącznik.

Włączanie i wyłączenie lasera

Należy upewnić się, że wiązka lasera pada na stabilny przedmiot bez powierzchni odbijających światło, tzn. drewno lub malowane, ale szorstkie powierzchnie są dopuszczalne. Np. jasna, błyszcząca, a więc odbijająca światło blacha nie jest powierzchnią odpowiednią do pracy z użyciem lasera, ponieważ wiązka lasera może się od niej odbić i paść w stronę użytkownika.

Należy włączyć światło lasera dopiero, gdy elektronarzędzie znajdzie się na obrabianym przedmiocie.

Aby włączyć laser, należy nacisnąć włącznik lasera (4). Aby wyłączyć laser, należy ponownie nacisnąć przycisk lasera.

1. Należy upewnić się, czy linia cięcia przebiega przez obrabiany przedmiot.
2. Ustawić żądany kąt cięcia.
3. Podłączyć elektronarzędzie do gniazda zasilania sieciowego i uruchomić je poprzez wciśnięcie włącznika.
4. Po osiągnięciu przez brzeszczot maksymalnej prędkości (po ok. 2 sekundach), przystawić wyrzynarkę do obrabianego przedmiotu.
5. Ustawić światło lasera na oznaczeniu naniesionym na obrabiany przedmiot i powoli przesuwając trzymaną oburącz wyrzynarkę do przodu, uważając, aby wiązka lasera nie schodziła z oznaczenia.
6. Po zakończeniu cięcia, należy wyłączyć laser, elektronarzędzie i odłączyć je od źródła zasilania.

CIĘCIE METALU

- Tnąc przedmioty metalowe, należy **ZAWSZE** je przymocować.
- Należy zachować szczególną ostrożność, bardzo powoli przesuwając elektronarzędzie do przodu. Stosować wolniejsze prędkości. Nie skręcać, nie przekrzywiać ani forsować brzeszczotu.
- Do cięcia metali należy stosować odpowiednie środki chłodzące/smarujące. W regularnych odstępach czasu nanosić środek smarujący na brzeszczot lub obrabiany przedmiot, zmniejszając temperaturę brzeszczotu.
- Jeśli podczas cięcia wyrzynarka skacze lub wykonuje nagłe ruchy, należy wymienić brzeszczot na taki, który ma drobniejsze zęby.
- Jeśli podczas cięcia miękkiego metalu brzeszczot zatka się jego opiłkami, należy wymienić brzeszczot na taki, który ma większe zęby.
- W celu ułatwienia cięcia stali, można posmarować brzeszczot kredką świecową lub olejem do pił.
- Zaleca się umieścić cienki metal między dwoma kawałkami drewna lub przymocować do jednego kawałka drewna (drewno na górze, na metalu). Linie cięcia lub wzór należy wówczas nanieść na górnym kawałku drewna.
- Tnąc aluminium, np. profile lub kątowniki, obrabiany przedmiot należy w miarę możliwości zakleszczyć w imadle i ciąć blisko imadła.
- Tnąc rury o średnicy większej niż długość brzeszczotu, należy najpierw naciąć ściankę rury, a następnie wprowadzić brzeszczot do wykonanego nacięcia i podczas cięcia obracać rurę.

KONSERWACJA



Przed rozpoczęciem czyszczenia i konserwacji zawsze wyłączać elektronarzędzie i odłączać je od źródła zasilania.

Czyścić obudowę maszyny regularnie miękką ściereczką, najlepiej po każdym użyciu. Dopilnować, aby otwory wentylacyjne były wolne od pyłu, kurzu i zabrudzeń. Czyścić brzeszczot (pamiętać o uchwycie brzeszczota) pędzlem lub sprężonym powietrzem. Usuwać odporne zabrudzenia miękką ściereczką zwilżoną mydlinami. Nie używać żadnych rozpuszczalników, takich jak benzyna, alkohol, amoniak itp. Takie substancje chemiczne spowodują uszkodzenie części z tworzywa sztucznego.

Przed odłożeniem, wyczyścić elektronarzędzie. Przechowywać elektronarzędzie, instrukcję obsługi oraz akcesoria w oryginalnym opakowaniu. Przechowywać elektronarzędzie w miejscu czystym, suchym zabezpieczonym przed wilgocią i poza zasięgiem dzieci. Nie przechowywać elektronarzędzia w otoczeniu, gdzie temperatura spada poniżej 0°C. Upewnić się, że podczas przechowywania na elektronarzędziu nie znajdują się żadne przedmioty.

Produkt i instrukcja obsługi podlegają zmianom. Dane techniczne podlegają zmianom bez uprzedzenia.

WIĘCEJ

Więcej informacji na temat tego urządzenia dostępne są na stronie: www.rebelelectro.com.

Przed użyciem należy dokładnie zapoznać się z treścią instrukcji obsługi.

Odwiedź stronę www.rebelelectro.com, aby poznać więcej produktów i akcesoriów.



Poland
Prawidłowe usuwanie produktu
(zużyty sprzęt elektryczny i elektroniczny)



Oznaczenie umieszczone na produkcie lub w odnoszących się do niego tekstach wskazuje, że po upływie okresu użytkowania nie należy usuwać z innymi odpadami pochodzącymi z gospodarstw domowych. Aby uniknąć szkodliwego wpływu na środowisko naturalne i zdrowie ludzi wskutek niekontrolowanego usuwania odpadów, prosimy o oddzielenie produktu od innego typu odpadów oraz odpowiedzialny recykling w celu promowania ponownego użycia zasobów materialnych jako stałej praktyki. W celu uzyskania informacji na temat miejsca i sposobu bezpiecznego dla środowiska recyklingu tego produktu użytkownicy w gospodarstwach domowych powinni skontaktować się z punktem sprzedaży detalicznej, w którym dokonali zakupu produktu, lub z organem władz lokalnych. Użytkownicy w firmach powinni skontaktować się ze swoim dostawcą i sprawdzić warunki umowy zakupu. Produktu nie należy usuwać razem z innymi odpadami komercyjnymi.

Wyprodukowano w CHRL dla LECHPOL ELECTRONICS Sp. z o.o. Sp.k., ul. Garwolińska 1, 08-400 Miętne.

DEKLARACJA ZGODNOŚCI CE

Producent: Lechpol Electronics Sp. z o.o., Sp.k.
Adres: ul. Garwolińska 1, 08-400 Miętne, Polska

Rodzaj sprzętu
Wyrzynarka
Model: RB-1030

My, niżej podpisani, niniejszym deklarujemy, że powyżej wymienione wyroby spełniają wymagania następujących dyrektyw:

Norma wyrobu:
EN 60745-1:2009+A11:2010
EN 60745-2-11:2010
EN 55014-1:2006+A1:2009+A2:2011
EN 55014-2:1997+A1:2001+A2:2008
EN 61000-3-2:2014
EN 61000-3-3:2013

Zgodnie z następującymi europejskimi dyrektywami:
Dyrektywa niskonapięciowa LVD: 2014/35/EU
Kompatybilność elektromagnetyczna: 2014/30/EU
Maszyny i urządzenia bezpieczeństwa: 2006/42/WE
Substancje niebezpieczne w sprzęcie elektrycznym: 2011/65/EU

Producent: Lechpol Electronics Sp. z o.o., Sp.k.

Nazwisko przedstawiciela: Marek Puszkiel

Miejsce i data wydania: Garwolin, Polska; 14.02.2019

INSTRUCȚIUNI PRIVIND SIGURANȚA











Citiți avertismentele anexate privind siguranța, avertismentele suplimentare privind siguranța și instrucțiunile. Nerespectarea acestora poate duce la electrocutare, incendii și/sau vătămări corporale.

Păstrați avertismentele și instrucțiunile pentru consultări ulterioare.

În avertismentele de mai jos, termenul "unealtă electrică" înseamnă unealtă care este alimentată de la rețea (cu cablu de alimentare) sau unealtă electrică alimentată din baterie (fără cablu).

Simboluri (Explicarea simbolurilor care apar pe unealtă, dacă este cazul)

	Citiți manualul de instrucțiuni.
	Risc de accidentare și/sau defecțiune și/sau deteriorarea produsului în caz de nerespectare a cerințelor privind siguranța.
	Risc de electrocutare.
	Viteză electronică variabilă.
	Rotire, stânga/dreapta.
	Doar pentru utilizare în interior.
	Nu expuneți la intemperii.
	Aparat clasa II – Izolație dublă – Nu aveți nevoie de priză cu pământare.)
	Nu expuneți la intemperii. Nu utilizați în medii umede sau ude.
	Nu expuneți produsul la temperaturi extreme (mediu prea cald sau prea rece). Protejați de expunerea la lumina directă a soarelui.
	Purtați echipament de protecție: mască pentru față, protecție pentru urechi și ochi.
	Purtați mănuși și cizme de protecție.
	Țineți toate părțile corpului departe de componentele care se mișcă.

	Țineți persoanele (în special copiii) și animalele departe de unealta electrică și de zona de lucru.
	Deconectați aparatul de la sursa de alimentare înainte de întreținerea, curățarea sau orice altă intervenție asupra produsului sau când nu utilizați produsul.
	Deconectați cablul de alimentare de la priză dacă cablul sau prelungitorul sunt deteriorate sau tăiate în timpul funcționării. Deconectați cablul trăgând de ștecher, nu de cablu.
	Nu aruncați produsul în recipiente neadecvate.
	Colectare separată pentru bateria Li-Ion.
	Produsul este în conformitate cu standardele de siguranță europene.
	Pericol de explozie! Protejați bateria împotriva căldurii și a focului. Nu aruncați bateria în foc. Nu o ardeți.
	Nu aruncați bateria în apă.
	Temperatura maximă ambientală: 40°C/45°C. Încărcați întotdeauna bateria la o temperatură ambientală între +10°C și +40°C.

Instrucțiuni generale de siguranță privind uneltele electrice

- Păstrați zona de lucru curată și bine iluminată.** Zonele dezordonate și iluminate slab pot provoca accidente.
- Nu utilizați unealta electrică în atmosfere explozive, cum ar fi prezența lichidelor inflamabile, gazelor sau prafului.** Uneltele electrice produc scânteii care pot aprinde substanțele volatile.
- Țineți copiii și alte persoane departe, în timp ce utilizați unealta electrică.** Distragerea atenției poate duce la pierderea atenției asupra uneltei electrice.

Nu permiteți niciodată copiilor să utilizeze unealta.

Copiii trebuie supravegheați pentru a vă asigura că nu se joacă cu unealta.

Siguranța electrică

Înainte de a conecta unealta electrică la priză, asigurați-vă că tensiunea indicată pe aparat corespunde cu tensiunea de la priză.

- Ștecherul uneltei electrice trebuie să se potrivească cu priza. Este interzisă modificarea ștecherului. Este interzisă utilizarea prelungitoarelor la uneltele electrice legate la pământare.** Nemodificarea prizelor și a ștecherelor reduce riscul de electrocutare.

2. **Evitați să atingeți corpul de suprafețele cu pământare, cum ar fi conducte, radiatoare, frigider.** În cazul atingerii acestora, crește riscul de electrocutare.
3. **Nu expuneți uneltele electrice la ploaie sau la medii umede.** În cazul în care intră apă în acestea, crește riscul de electrocutare.
4. **Nu abuzați de cablurile de conectare. Nu folosiți cablul de alimentare la mutarea, tragerea uneltei și nu trageți ștecherul din priză. Păstrați cablul de alimentare departe de surse de căldură, ulei, margini ascuțite sau părți în mișcare.** Cablurile deteriorate sau încurcate cresc riscul de electrocutare.
5. **În cazul în care unealta electrică este folosită în aer liber, conectarea trebuie efectuată cu ajutorul prelungitoarelor destinate funcționării în aer liber.** Folosirea prelungitorului destinat funcționării în aer liber reduce riscul de electrocutare.
6. **În cazul în care utilizarea unealtei electrice în mediu umed este inevitabilă, este necesară utilizarea unui dispozitiv de protecție, cum ar fi un dispozitiv de curent rezidual (RCD).** Folosirea RCD reduce riscul de electrocutare.

Siguranța personală

1. **Trebuie să fiți atent, să aveți grijă ce faceți și să fiți responsabil în timp ce utilizați unealta electrică. Nu folosiți unealta electrică când sunteți sub influența drogurilor, alcoolului sau a medicamentelor.** Un moment de neatenție în timpul utilizării aparatului poate cauza vătămări personale grave.
2. **Folosiți echipament de protecție. Purtați întotdeauna ochelari de protecție.** Folosirea echipamentului de protecție cum ar fi masca de praf, pantofi anti-alunecare, cască, sau protecție pentru urechi, reduce riscul de vătămare.
3. **Evitați pornirea accidentală. Înainte de conectarea la sursa de alimentare și/sau înainte de conectarea bateriei și înainte de ridicarea sau mutarea uneltei, asigurați-vă că comutatorul uneltei electrice este în poziția oprit.** Mutarea uneltei electrice cu degetul pe comutator sau conectarea acesteia la rețeaua de alimentare în poziția pornit, poate provoca un accident.
4. **Înainte de punerea uneltei electrice, îndepărtați toate uneltele din apropiere.** Dacă lăsați unelte pe părțile mobile ale uneltei electrice se pot produce vătămări corporale.
5. **Nu vă aplecați prea mult. Trebuie să stați ferm și să vă păstrați bine echilibrul.** Acest lucru vă permite un control mai bun asupra uneltei electrice în situații neașteptate.
6. **Îmbrăcați-vă corespunzător. Nu purtați haine largi sau bijuterii. Țineți părul strâns, hainele și mânușile departe de părțile în mișcare.** Hainele largi, bijuteriile sau părul lung se pot agăța de părțile în mișcare.
7. **Dacă echipamentul este conectat la dispozitive de aspirare și colectare a prafului, asigurați-vă că acestea sunt conectate și utilizate corect.** Utilizarea acestora poate reduce pericolele care pot să apară din cauza prafului.

Utilizarea și îngrijirea uneltei electrice

1. **Nu suprasolicitați unealta electrică. Utilizați o unealtă electrică în funcție de puterea necesară muncii efectuate.** Unealta electrică aleasă corect vă permite o utilizare sigură, la viteza nominală pentru care a fost proiectată.
2. **Nu lăsați unealta electrică nesupravegheată în timp ce funcționează.**
3. **Utilizați mânerul/mânerele suplimentare dacă sunt furnizate împreună cu unealta electrică. Pierderea controlului poate provoca vătămări corporale.**

4. **Mențineți mânerele uscate, curate, fără urme de ulei sau grăsimi.**
5. **Țineți unealta electrică de suprafețele de prindere izolate atunci când efectuați o operațiune în cazul în care accesoriul de tăiere poate intra în contact cu cablajele ascunse sau chiar cu cablul propriu.** Tăierea accesoriilor care conțin cabluri sub tensiune poate expune piesele metalice ale unelei electrice sub tensiune și poate electrocuta utilizatorul.
6. **Nu utilizați unealta electrică dacă comutatorul nu pornește și nu oprește unealta.** Fiecare unealtă electrică care nu pornește sau nu se oprește este periculoasă și trebuie reparată.
7. **Deconectați ștecherul de la sursa de alimentare a unelei electrice și/sau deconectați bateria înainte de orice setare, schimbare de piese sau depozitare.** Aceste mijloace de protecție reduc riscul unei porniri accidentale a unelei electrice.
8. **Această unealtă nu poate fi folosită de copii cu vârsta de peste 8 ani și de persoane cu capacități fizice și mentale reduse sau cu lipsă de experiență sau cunoștință, dacă nu sunt supravegheați sau nu li se acordă instruire cu privire la folosirea aparatului în siguranță și dacă nu înțeleg pericolele pe care le implică utilizarea aparatului.**
9. **Unealta electrică nefolosită trebuie depozitată departe de copii și nu trebuie împrumutată persoanelor care nu cunosc unealta electrică sau care nu au citit instrucțiunile de utilizare ale unelei electrice.** Unealta electrică este periculoasă când este folosită de o persoană fără experiență.
10. **Unealta electrică trebuie bine întreținută. Trebuie controlată alinierea sau jocurile pieselor în mișcare, deteriorarea pieselor și alți factori care pot avea influență în funcționarea unelei electrice. Dacă găsim un defect, unealta electrică trebuie reparată înainte de a fi folosită din nou.** Cauza multor accidente este întreținerea necorespunzătoare a unelei electrice.
11. **Unelte de tăiere trebuie să fie ascuțite și curate.** Întreținerea părților ascuțite ale uneltelor de tăiere reduce riscul de blocare în material și ușurează folosirea uneltelor.
12. **Unealta electrică, echipamentul, uneltele de lucru, etc. trebuie să fie folosite în conformitate cu aceste instrucțiuni, ținând cont de tipul și condițiile de lucru.** Utilizarea unelei electrice în alt mod decât este proiectată, poate duce la situații periculoase.

Repararea

1. **Repararea unelei electrice trebuie efectuată de persoane calificate, care folosesc doar piese de schimb originale.** Acest lucru asigură o utilizare în siguranță a unelei.

Avertismente suplimentare privind siguranța pentru ferăstrău

- **Țineți-vă mâinile departe de zona de tăiere. Nu atingeți suprafața de sub piesa de lucru.** Contactul cu lama ferăstrăului poate duce la accidente.
- **Puneți unealta electrică pe piesa de lucru doar când este pornită.** În caz contrar, există pericolul de recul atunci când unealta de tăiere se blochează în piesa de lucru.
- **Aveți grijă ca placa de bază să se sprijine pe material în timp ce tăiați.** O lamă de ferăstrău blocată se poate rupe sau există pericolul de recul.
- **Când ați terminat de tăiat, opriți aparatul și scoateți lama doar după ce aparatul s-a**

- oprit complet.** În acest fel evitați reculul și puteți pune deoparte în condiții de siguranță unealta electrică.
- **Așteptați întotdeauna ca unealta electrică să se oprescă complet înainte de a o pune deoparte.** Lama se poate bloca și poate duce la pierderea controlului asupra unelei electrice.
 - **Utilizați doar lame care nu sunt deteriorate și care nu au defecte.** Lamele de ferăstrău care sunt îndoite sau tocite se pot rupe, pot influența negativ tăietura, sau pot produce recul. Înainte de fiecare utilizare, verificați dacă accesoriile au urme de deteriorări.
 - **După oprirea fierăstrăului, nu opriți lama prin aplicarea presiunii din lateral.** Lama poate fi deteriorată, se poate rupe sau poate duce la recul.
 - **Utilizați detectoare adecvate pentru a determina dacă cablurile de utilitate sunt ascunse în zona de lucru sau contactați compania locală de utilități pentru asistență.** Contactul cu firele electrice poate duce la incendii și la electrocutări. Deteriorarea unei conducte de gaz poate duce la explozie. Spargerea unei conducte de apă cauzează daune materiale sau șocuri electrice.
 - **Fixați piesa de lucru. Nu țineți niciodată piesa de lucru în mână sau peste picioare sau lângă corp.** O piesă de lucru fixată cu dispozitive de fixare sau într-o menghină este mai sigură decât dacă o țineți în mână. O piesă de lucru instabilă poate cauza pierderea controlului asupra unelei și/sau accidentarea utilizatorului.
 - **Verificați ca piesa de lucru să nu aibă cuie și îndepărtați-le înainte de utilizare.**
 - **Verificați dacă există o distanță adecvată dincolo de piesa de lucru înainte de tăiere astfel încât lama să nu lovească podeaua, bancul de lucru, etc.**
 - **Țineți ferm unealta electrică cu ambele mâini (dacă este posibil) și păstrați-vă echilibrul.** Puteți ghida cel mai bine unealta cu ambele mâini.
 - **Poziționați-vă corpul pe o parte sau pe cealaltă parte a unelei electrice, dar nu pe aceeași linie cu lama sau cu axul de tăiere.**
 - **Nu tăiați piese de lucru supradimensionate.**
 - **Nu utilizați unealta electrică în mod inutil fără sarcină.**
 - **Ferăstrăul nu trebuie utilizat peste înălțimea umerilor.**
 - **Nu porniți unealta electrică în timp ce o transportați lângă dumneavoastră.** Contactul accidental cu accesoriile vă poate agăța hainele, trăgând accesoriul în corpul dumneavoastră.
 - **Nu încercați să aruncați resturile de materiale când lama este încă în mișcare.**
 - **Unele materiale pot conține chimicale care pot fi toxice. Evitați să inhalați praful și orice contact cu pielea.**
 - **Protecția retractabilă împotriva așchiilor nu vă poate proteja de lamă în partea inferioară a piesei de lucru. Nu încercați să îndepărtați materialul când lama este încă în mișcare.**
 - **Verificați întotdeauna dacă dispozitivul de protecție este închis corect înainte de fiecare utilizare. Nu utilizați unealta dacă protecția nu se mișcă liber și nu se închide în mod corespunzător.**
 - **Nu țineți niciodată protecția în poziție deschisă.**
 - **Dacă scăpați din greșeală unealta electrică, protecția se poate deteriora.** Verificați dacă aceasta de deschide și se închide corect și dacă nu atinge lama sau alte componente.
 - **Dacă protecția nu funcționează corect, aceasta trebuie reparată la un service autorizat înainte de orice utilizare ulterioară a unelei electrice.**
 - **Curățați periodic protecția de murdăria acumulată. Pentru a o curăța în siguranță,**

- opriți unealta electrică, scoateți-i bateria și lama.**
- **Curățați periodic fantele de ventilație ale uneltei electrice.** Ventilatorul motorului va arunca praful în interiorul carcasei, iar acumularea excesivă de praf poate cauza pericole electrice.
 - **Nu utilizați accesorii care nu sunt proiectate și recomandate de producătorul uneltei electrice.** Utilizarea altor accesorii poate duce la vătămări grave și la deteriorarea produsului. Nu este din cauză că accesoriul nu poate fi atașat, ci pentru că acesta trebuie să vă asigure funcționarea în siguranță. Accesoriile trebuie să îndeplinească cerințe specifice:
 - **Viteza nominală a accesoriului trebuie să fie cel puțin egală cu viteza maximă marcată pe unealta electrică.** Accesoriile care funcționează mai rapid decât viteza nominală se pot rupe și pot fi aruncate din aparat.
 - **Lungimea lamei trebuie să fie adecvată pentru grosimea piesei de lucru.** Lungimea lamei trebuie să fie suficientă pentru a se extinde dincolo de piesa de lucru de-a lungul cursei. Accesoriile de dimensiuni incorecte nu pot fi controlate adecvat.
 - **Dimensiunea accesoriului trebuie să se potrivească perfect cu axul uneltei electrice.** Accesoriile care nu se potrivesc cu partea mecanică de montare al uneltei electrice se pot dezechilibra; vibrează și pot cauza pierderea controlului.

Recul și avertismente legate de acesta

Recul este o reacție bruscă a lamei care se agață sau se îndoiește în timpul mișcării. Agățarea sau îndoirea provoacă blocarea rapidă a accesoriului de tăiere care la rândul său determină pierderea controlului asupra uneltei electrice și forțarea acesteia în direcția opusă mișcării.

De exemplu, dacă lama este agățată sau îndoită de piesa de lucru, marginea lamei care intră în punctul de blocare poate găuri suprafața materialului, determinând ca lama să se ridice sau să lovească.

Lama poate, de asemenea, să sară spre, sau departe de utilizator, în funcție de direcția de mișcare a lamei în momentul blocării.

Recul este rezultatul fosirii greșite a uneltei electrice și/sau a unor proceduri sau condiții incorecte de utilizare și pot fi evitate prin respectarea măsurilor de siguranță prezentate mai jos:

- **Prindeți ferm de mânerul uneltei electrice și poziționați-vă corpul și brațele astfel încât să vă permită să rezistați forțelor reculului. Utilizați mânerul auxiliar, dacă este furnizat, pentru un control maxim asupra reculului sau a reacției de cuplu la pornire.** Utilizatorul poate controla reacțiile de cuplu sau forțele reculului, dacă sunt respectate măsurile de precauție.
- **Nu vă puneți niciodată mâinile în apropierea accesoriului în mișcare.** Acesta vă poate lovi peste mână.
- **Nu vă poziționați corpul în zona în care unealta electrică se va mișca dacă se produce recul.** Reculul va arunca unealta electrică în direcția opusă mișcării lamei.
- **Aveți grijă când lucrați în colțuri, margini ascuțite, etc. Evitați să aruncați sau loviți accesoriul.** Colțurile, marginile ascuțite sau săriturile au tendința de a bloca accesoriul rotativ și pot provoca pierderea controlului sau reculul.

Reguli privind siguranța pentru ghidajul cu laser



AVERTISMENT! Pericol de accidentări grave!

- Dacă priviți direct în fasciculul de lumină, vă puteți deteriora permanent vederea.
- Nu vă uitați direct la lumina laserului și nu îl îndreptați spre oameni sau animale.
- Nu îndreptați laserul spre suprafețe reflectorizante.
- Oprțiți ghidajul cu laser în cazul în care nu utilizați fierăstrăul sau în timpul transportului.
- Nu modificați fierăstrăul pentru a crește puterea laserului.



RADIAȚII LASER! NU VĂ UITAȚI DIRECT ÎN LUMINA LASERULUI! PRODUS LASER CLASA 2

Lungime de undă (λ) = 650 nm; PO <1 mW

În conformitate cu standardul EN 60825-1:2014

Produsele marcate cu această etichetă sunt produse laser clasa 2 în intervalul de lungime de unde de la 635 la 670 nm conform standardului DIN EN 60825-1:2014. Nu vă uitați direct la lumina laserului emis de astfel de produse.

Riscuri reziduale

Chiar și atunci când unealta electrică este utilizată conform instrucțiunilor, nu este posibil să eliminați toți factorii de risc rezidual. Următoarele pericole pot apărea în legătură cu unealta electrică:

- Dacă nu purtați mască pentru praf, plămânii pot fi afectați.
- Dacă nu purtați protecție pentru urechi, auzul poate fi deteriorat.
- Deficiențe de sănătate rezultate din vibrațiile emise, în cazul în care unealta electrică este utilizată o perioadă mai lungă de timp sau nu este gestionată în mod adecvat și întreținută în mod corespunzător.
- Accidentări și daune materiale datorate accesoriilor rupte care opresc brusc unealta.



Avertisment!

Această unealtă electrică produce un câmp electromagnetic în timpul funcționării. Acesta poate, în anumite circumstanțe, să interfereze cu implanturile medicale active sau pasive. Pentru a reduce riscul unor vătămări grave, se recomandă ca persoanele care au implanturi medicale să consulte medicul și producătorul implantului înainte de a folosi această unealtă electrică.

INFORMAȚII PRIVIND UNEALTA ELECTRICĂ

Utilizarea prevăzută

Acest fierăstrău este destinat tăierii drepte sau curbate, precum și tăierii la un unghi maxim de 45°.

Utilizați unealta electrică doar în scopul prevăzut. Orice altă utilizare este considerată a fi un caz de utilizare incorectă. Utilizatorul/proprietarul acestei unelte electrice este responsabil pentru daunele cauzate de manipularea necorespunzătoare a uneltei electrice.

Date tehnice

Putere	850 W
Alimentare	230 – 240 V; 50 Hz
Lungime cablu de alimentare	2 m
Număr percuții fără sarcină	Până la 3200 spm
Lungimea cursei	18 mm
Capacitate de înclinare	0-45°
Adâncimea de tăiere în lemn	Până la 100 mm
Adâncimea de tăiere în oțel moale	Până la 10 mm
Adâncimea de tăiere în aluminiu	Până la 20 mm
Greutate	2,1 kg
Setul include	Cheie hexagonală, 1 lamă, adaptor pentru dispozitiv de aspirare, manual de utilizare
Nivel de presiune sonoră (L_{PA})	86,7 dB(A); $K_{PA}=3$ dB(A)
Nivel de putere sonoră (L_{WA})	97,7 dB(A); $K_{WA}=3$ dB(A)
Valoarea emisiei de vibrații pentru PAL ($A_{h,B}$)	7,873 m/s ² ; $K=1,5$ m/s ²
Valoarea emisiei de vibrații pentru tăierea tablei ($A_{h,M}$)	6,005 m/s ² ; $K=1,5$ m/s ²

Nivel vibrații

Nivelul emisiilor de vibrații specificat în acest manual a fost măsurat în conformitate cu un test standard din EN 60745; acesta poate fi utilizat pentru a compara o unealtă cu alta și pentru o evaluare preliminară a expunerii la vibrații atunci când se utilizează instrumentul pentru aplicațiile menționate.

- Utilizarea uneltei pentru aplicații diferite, sau cu accesorii diferite sau întreținute necorespunzător poate crește semnificativ nivelul de expunere.
- Momentele în care unealta este oprită sau când funcționează, dar nu execută efectiv, poate reduce semnificativ nivelul de expunere. Identificați măsuri suplimentare de siguranță pentru a proteja utilizatorul de efectele vibrațiilor, cum ar fi: întreținerea uneltei și a accesoriilor, mențineți mâinile încălzite, organizați spațiul de lucru.

FUNȚIONARE

Montarea și demontarea lamelor

Note:

- Oprii fierăstrăul și deconectați-l de la priză înainte de a schimba lama sau de a efectua o altă lucrare asupra fierăstrăului.

- Purtați mănuși de protecție pentru a evita rănirea în timp ce manipulați lama.
- Curățați întotdeauna așchiile sau materialele străine care aderă la lamă și/sau la suportul lamei. Nerespectarea acestui lucru poate duce la o strângere insuficientă a lamei, ceea ce poate duce la vătămări corporale grave.
- Înainte de asamblare, puneți unealta electrică pe mufa bateriei, pe o suprafață plană și stabilă.
- Utilizați doar lame de tip T cu o grosime de cel mult 1,5 mm.
- Tipul lamei depinde de materialul piesei de lucru. Lama incluse în set sunt destinate pentru a tăia lemn.

Pentru a monta lama corect, respectați instrucțiunile de mai jos:

- Ridicați dispozitivul de protecție împotriva așchiilor (8).
- Ridicați pârghia de fixare a lemei (9) în sus și țineți-o în această poziție.
- Glisați lama în interiorul suportului lamei cu dinții îndreptați în față, până se oprește. Asigurați-vă că partea din spate a lamei este în interiorul rolei de ghidaj (12).
- Eliberați pârghia. Asigurați-vă că lama a fost montată corect trăgând de ea. Nu puteți scoate lama dacă a fost montată necorespunzător.
- Coborâți protecția.

AVERTISMENT! Când scateți lama, țineți cont de faptul că aceasta ar putea fi aruncată de forța de acțiune a arcului. Nu stați niciodată cu fața la lamă. Țineți întotdeauna ferm de lamă în timpul montării sau demontării acesteia.

Pentru a scoate lama, respectați instrucțiunile de mai jos:

- Ridicați protecția împotriva așchiilor.
- Ridicați pârghia de fixare a lamei în sus și țineți-o în această poziție.
- Îndepărtați cu atenție lama.

Reglarea mișcării de pendulare

Mișcarea de pendulare constă în mișcarea lamei în sus și jos și balansarea simultană într-o mișcare asemănătoare pendulului, adică lama se mișcă înainte și înapoi.

Comutatorul pentru mișcarea pendulară poate fi setat în patru poziții. Setarea depinde de tipul tăieturii și de materialul piesei de lucru.

O mișcare de pendulare scăzută are ca rezultat, de obicei, o tăietură netedă și curată (marginii netede, fără crestături).

O mișcare de pendulare ridicată are ca rezultat, de obicei, o tăietură aspră și rapidă unde marginile piesei de lucru sunt mai zimțate.

Poziție	Mișcarea lamei	Tip de tăietură	Material
0	Fără pendulare. Lama se mișcă în sus și jos în linie dreaptă, permițând o tăiere netedă, dar neagresivă	Toate tipurile de tăieturi	Metal moale, oțel inoxidabil, tablă Materiale plastice Tăieturi curate în lemn moale, placaje Ceramică

1	Mișcare de pendulare ușoară	Tăiere curbată	Metal moale, aluminiu Materiale plastice Lemn masiv, PAL
2	Mișcare de pendulare medie	Tăiere dreaptă (manual)	Tăieri rapide în metal moale, aluminiu Materiale plastice Tăieturi dure în lemn moale, placaje
3	Mișcare de pendulare ridicată Lama se mișcă într-o cursă ovală, permițând o tăiere mai agresivă.	Tăiere dreaptă (cu ghidaj)	Tăiere rapidă în lemn moale, placaje Materiale care necesită o tăiere mai grosieră și mai rapidă.

Sfat: Dacă setarea mișcării de pendulare selectată este prea agresivă pentru material, puteți schimba întotdeauna setarea în mijlocul acțiunii.

Tăiere înclinată

Cu baza înclinată, puteți realiza tăieturi înclinate la un unghi maxim de 45°. Pentru a seta unghiul dorit:

- Deșurubați cele două șuruburi din partea inferioară a plăcii de bază cu cheia hexagonală inclusă. Mutați ușor placa în spate, astfel încât să se poată mișca liber.
- Utilizați scala pentru a seta unghiul de tăiere oblic dorit.
- Glisați placa în poziția dorită și apoi împingeți placa în față astfel încât știftul să se blocheze între dinți.
- Strângeți șuruburile.

Reglarea vitezei

Utilizați butonul pentru reglare a vitezei pentru a seta viteza de tăiere dorită (număr percuții).

Reglați viteza în funcție de materialul piesei de lucru.

Aspirarea prafului

Setul include și un adaptor care vă permite să conectați aspiratorul. Glisați adaptorul maxim în orificiul din placa de bază de sub unealta electrică. Glisați comutatorul pentru funcția de aspirare a prafului în spate.

AVERTISMENT. Nu utilizați funcția de aspirare a prafului când tăiați metale. Pilitura metalică poate aprinde resturile de lemn.

Pornirea și oprirea unelei electrice

- Apăsarea comutatorului de pornire/oprire (6) va activa unealta electrică.
- Eliberarea comutatorului de pornire/oprire (6) va opri unealta electrică.

Comutatorul de blocare pentru funcționarea continuă

Comutatorul de pornire/oprire cu blocare pentru funcționare continuă permite funcționarea neîntreruptă fără a fi nevoie să țineți apăsat comutatorul. Este foarte util atunci când utilizați unealta electrică o perioadă mai lungă de timp.

Pentru a bloca comutatorul de pornire/oprire apăsați-l și glisați simultan comutatorul de blocare maxim spre stânga sau spre dreapta. Apoi eliberați comutatorul de pornire/oprire. Pentru a debloca, apăsați și eliberați din nou comutatorul de pornire/oprire.

Pornirea și oprirea ghidajului cu laser

Asigurați-vă întotdeauna că lumina laserului este îndreptată spre o piesă de lucru fără suprafețe reflectorizante, de ex. lemnul sau suprafețele acoperite sunt acceptate. Tabla de oțel reflectorizantă sau alte suprafețe asemănătoare nu sunt potrivite pentru utilizarea laserului deoarece suprafețele reflectorizante pot îndrepta raza laserului către utilizator.

Porniți ghidajul cu laser doar atunci când unealta electrică este pe piesa de lucru.

Porniți ghidajul cu laser apăsând comutatorul pentru ghidajul cu laser (4). Pentru a opri ghidajul cu laser, apăsați comutatorul din nou.

1. Asigurați-vă că linia de tăiere trece prin piesa de lucru.
2. Setați unghiul de tăiere dorit.
3. Conectați unealta electrică la priză și porniți-o apăsând comutatorul de pornire/oprire.
4. Odată ce unealta electrică atinge viteza maximă (după aproximativ 2 secunde), așezați placa de bază pe piesa de lucru.
5. Setați ghidajul cu laser pe linia de tăiere marcată pe piesa de lucru și mișcați încet fierăstrăul înainte pentru a vă asigura că ghidajul cu laser se mișcă de-a lungul liniei de tăiere marcate.
6. După ce ați terminat de tăiat, opriți ghidajul cu laser și unealta electrică și deconectați-o de la priză.

TĂIEREA METALELOR

- Când tăiați obiecte de metal, fixați-le întotdeauna.
- Aveți grijă când mișcați unealta electrică în față. Utilizați viteză mai mică. Nu întoarceți, îndoțiți sau forțați lama.
- Utilizați ulei de răcire/tăiere adecvat atunci când tăiați metale. Aplicați lubrifiant pe lamă sau pe piesa de lucru în mod regulat pentru a scădea temperatura lamei.
- Dacă în timpul tăierii, fierăstrăul face mișcări bruște, utilizați o lamă cu dinți mai mici.
- Dacă în timpul tăierii metalului moale, lama se blochează în pilitură, utilizați o lamă cu dinți mai mari.
- Pentru a facilita tăierea în metal, lubrifiați lama cu un creion de ceară sau cu ulei pentru fierăstrău.
- Se recomandă să puneți o bucată subțire de metal între două piese de lemn sau să o fixați pe o bucată de lemn (lemnul este pe metal). Marcați linia de tăiere pe partea superioară a lemnului.

- Când tăiați aluminiu, de exemplu profile, strângeți piesa de lucru într-o menghină și tăiați în apropierea menghinei.
- Când tăiați țevi cu diametrul mai mare decât lungimea lamei, faceți o tăietură în peretele țevii, apoi introduceți lama în tăietură și continuați să tăiați rotind țeava.

MENTENANȚĂ



Înainte de curățare și întreținere, opriți întotdeauna unealta electrică și deconectați-o de la sursa de alimentare.

Curățați carcasa în mod regulat cu un material textil moale, de preferat după fiecare utilizare. Asigurați-vă că fantele de ventilație nu sunt pline cu praf sau murdărie. Curățați lama (nu uitați de axul lamei) cu o perie sau cu aer comprimat. Îndepărtați petele persistente utilizând un material textil umezit, cu detergent. Nu utilizați solvenți, cum ar fi benzină, alcool, amoniac, etc. Aceste chimicale vor deteriora componentele sintetice.

Curățați unealta electrică înainte de depozitare. Depozitați unealta electrică, manualul de utilizare și accesoriile în ambalajul original. Depozitați produsul într-un loc uscat și curat protejat de praf și păstrați-l departe accesul copiilor. Nu depozitați produsul la temperaturi sub 0°C. Nu puneți sau depozitați niciun obiect pe unealta electrică.

Produsul și manualul de utilizare pot fi modificate. Specificațiile pot fi modificate fără o notificare prealabilă.

AFLĂ MAI MULTE

Pentru mai multe informații despre acest dispozitiv vizitați: www.rebelelectro.com.

Citiți manualul de utilizare cu atenție înainte de a utiliza dispozitivul.

Vizitați site-ul web www.rebelelectro.com pentru mai multe produse și accesorii.



Romania

Reciclarea corectă a acestui produs

(reziduuri provenind din aparatura electrică și electronică)



Marcaje de pe acest produs sau menționate în instrucțiunile sale de folosire indică faptul că produsul nu trebuie aruncat împreună cu alte reziduuri din gospodărie atunci când nu mai este în stare de funcționare. Pentru a preveni posibile efecte dăunătoare asupra mediului înconjurător sau a sănătății oamenilor datorate evacuării necontrolate a reziduurilor, vă rugăm să separați acest produs de alte tipuri de reziduuri și să-l reciclați în mod responsabil pentru a promova re folosirea resurselor materiale. Utilizatorii casnici sunt rugați să ia legătura fie cu distribuitorul de la care au achiziționat acest produs, fie cu autoritățile locale, pentru a primi informații cu privire la locul și modul în care pot depozita acest produs în vederea reciclării sale ecologice. Utilizatorii instituționali sunt rugați să ia legătura cu furnizorul și să verifice condițiile stipulate în contractul de vânzare. Acest produs nu trebuie amestecat cu alte reziduuri de natură comercială.

Distribuit de Lechpol Electronic SRL, Republicii nr. 5, Resița, CS, ROMANIA.

ПРАВИЛА БЕЗОПАСНОСТИ











Перед началом работы внимательно прочтите все правила безопасности и инструкции. Несоблюдение правил безопасности и инструкций может привести к поражению электрическим током, возникновению пожара и/или получению тяжелых телесных повреждений.

Сохраните правила безопасности и инструкции для использования в будущем.

Используемый в данном руководстве термин «электроинструмент» относится к Вашему электроинструменту с питанием электроэнергией от сети (с кабелем питания) и аккумуляторному (беспроводному) электроинструменту.

Символы (Объяснение символов, имеющих на электроинструменте, если касается)

	Внимательно прочтите руководство по эксплуатации.
	Означает опасность получения телесных повреждений, потери жизни или повреждения электроинструмента в случае несоблюдения правил, предусмотренных руководством по эксплуатации.
	Риск поражения электрическим током!
	Переменная частота вращения.
	Вращение влево/вправо.
	Предназначен для применения исключительно внутри помещений.
	В случае неисправности трансформатор не представляет собой опасности.
	Электроинструмент II класса - двойная изоляция - Не использовать заземляющих устройств.
	Не подвергать электроинструмент воздействию экстремальных температур (слишком высоких или слишком низких). Защищать электроинструмент от непосредственного попадания солнечных лучей.
	Не подвергать электроинструмент воздействию погодных условий. Не использовать во влажной среде.
	Применять средства индивидуальной защиты: пылезащитную маску, наушники и защитные очки.
	Использовать защитные перчатки и защитную обувь.
	Держать свои участки тела подальше от движущихся частей электроинструмента.

	Убедиться в том, что дети, другие лица и животные находятся на безопасном расстоянии от электроинструмента и места работы.
	Отсоединить электроинструмент от источника питания перед началом проведения любого технического обслуживания, очистки или когда электроинструмент не используется.
	Отсоединить кабель питания зарядного устройства если кабель питания был поврежден во время эксплуатации. Схватить за вилку и потянуть, не прикасаться к кабелю.
	Не выбрасывать изделие в несоответствующие контейнеры.
	Избирательный сбор литий-ионного аккумулятора.
	Продукт соответствует требованиям соответствующих норм безопасности, предусмотренных директивами ЕС.
	Риск взрыва! Защищайте аккумулятор от источников тепла и огня. Не бросать аккумулятор в огонь. Не поджигать.
	Не бросать аккумулятор в воду.
	Максимальная температура окружающей среды: 40°C/45°C. Всегда заряжать аккумулятор при температуре окружающей среды в пределах +10°C - +40°C.

Общие правила безопасности для электроинструментов

- 1. Поддерживайте чистоту и порядок на своем рабочем месте и обеспечьте его хорошее освещение.** Беспорядок на рабочем месте или неосвещенное рабочее пространство могут стать причиной несчастных случаев.
- 2. Не используйте электроинструмент во взрывоопасной среде, где находятся, например, легковоспламеняющиеся жидкости, газы или пыли.** Во время работы электроинструмент создает искры, которые могут привести к возгоранию.
- 3. Во время пользования электроинструментом следует убедиться в том, что дети и другие лица находятся на безопасном расстоянии.** Отвлечение от работы может привести к потере контроля над электроинструментом.

*Дети не должны пользоваться электроинструментом.
Не разрешайте детям играть с электроинструментом.*

Электробезопасность

Перед подключением электроинструмента следует проверить соответствие напряжения и частоты тока электрической сети и электроинструмента.

1. Вилка электроинструмента должна подходить к гнезду. Ни коим образом не модифицируйте вилку. В случае электроинструментов с защитным заземлением, использование адаптерных вилок запрещено. Оригинальные вилки и соответствующие им розетки снижают риск поражения электрическим током.
2. Избегайте контакта с заземленными поверхностями, такими как трубы, радиаторы отопления, печи и холодильники. Риск поражения электрическим током увеличивается, когда тело оператора заземлено.
3. Необходимо защитить электроинструмент от дождя и влаги. Проникновение воды в электроинструмент увеличивает риск поражения электрическим током.
4. Никогда не переносите электроинструмент держа его за кабель, а также не используйте кабель для подвески электроинструмента; не вынимайте вилку из розетки дергая за шнур. Защищайте кабель от воздействия высоких температур, держите его подальше от масла, острых краев или подвижных частей электроинструмента. Поврежденные или запутанные кабели увеличивают риск поражения электрическим током.
5. Пользуясь электроинструментом на открытом воздухе, воспользуйтесь удлинительным кабелем, предназначенным для наружных работ. Использование соответствующего удлинителя снижает риск поражения электрическим током.
6. Если использования электроинструмента в сыром помещении избежать нельзя, воспользуйтесь устройством защитного отключения. Использование устройства защитного отключения снижает риск поражения электрическим током.

Индивидуальная безопасность

1. Во время пользования электроинструментом следует соблюдать особую осторожность, быть внимательным и следить за своими действиями. Если Вы чувствуете усталость, находитесь под воздействием наркотических веществ или лекарственных препаратов или находитесь в состоянии алкогольного опьянения не пользуйтесь электроинструментом. Минута невнимательности во время работы с электроинструментом может привести к серьезной травме.
2. Следует применять средства индивидуальной защиты. Всегда надевайте защитные очки. Средства защиты, такие как противопыльная маска, обувь с противоскользкой подошвой, защитная каска и наушники, применяемые в соответствующих условиях, снижают риск получения травм.
3. Избегайте случайного запуска электроинструмента. Перед подключением к источнику питания и/или аккумулятору, взятием в руки или переносом электроинструмента убедитесь в том, что он выключен. Во избежание несчастных случаев, при перемещении электроинструмента или подключении его к источнику питания не держите палец на включателе.
4. Перед включением электроинструмента удалите все инструменты для регулировки или ключи. Инструмент или ключ, находящийся в подвижных элементах электроинструмента, может привести к телесным повреждениям.
5. Во время работы избегайте неестественные позиции тела. Примите устойчивое положение тела и сохраняйте равновесие. Соответствующая позиция обеспечит лучший контроль над электроинструментом в неожиданной ситуации.

6. При выполнении работ с помощью электроинструмента следует помнить о соответствующей одежде. Не надевайте свободную одежду и украшения. Убедитесь в том, что Ваши волосы, одежда и перчатки находятся вне зоны досягаемости движущихся частей электроинструмента. Свободная одежда, украшения или длинные волосы могут попасть в движущиеся части.
7. Если существует возможность подключить внешнее устройства для сбора пыли к электроинструменту, убедитесь в том, что оно было правильно подключено и будет использоваться надлежащим образом. Использование устройства для сбора пыли может снизить риски, связанные с пылью.

Правильная эксплуатация и обслуживание электроинструмента

1. Нельзя перегружать электроинструмент. Пользуйтесь электроинструментами только по их назначению. Выполнение работ правильно подобранным электроинструментом обеспечивает безопасность и лучшую производительность.
2. Во время работы не оставляйте электроинструмент без присмотра.
3. Используйте дополнительную(ые) рукоятку(и), если такова(ые) имелась в комплекте поставки. Потеря контроля над электроинструментом может привести к травме.
4. Поддерживайте рукоятки в чистоте и убедитесь в том, что они сухие и на них нет загрязнений, особенно маслянистых веществ.
5. Держите электроинструмент за изолированные поверхности при работе в местах, где режущий инструмент может задеть скрытую кабельную систему или кабель питания электроинструмента. Соприкосновение режущего инструмента с проводом под напряжением может привести к тому, что открытые металлические детали инструмента также окажутся под напряжением, что может привести к поражению оператора электрическим током.
6. Немедленно прекратите пользоваться электроинструментом, если выключатель работает ненадлежащим образом. Электроинструмент, который нельзя включить или выключить опасен и должен быть сдан на ремонт.
7. Отключайте электроинструмент от сетевой розетки и/или извлекайте аккумулятор перед регулированием, заменой деталей, а также во время его хранения. Такие меры предосторожности снижают риск непреднамеренного включения электроинструмента.
8. Данное устройство может использоваться детьми старше 8 лет и лицами с ограниченными физическими, сенсорными или умственными возможностями, а также теми, которые не имеют опыта и не знакомы с устройством, если будет обеспечен контроль или инструктаж по использованию устройством безопасным способом так, чтобы связанные с этим риски были понятны.
9. Храните электроинструменты в недоступном для детей месте и не разрешайте лицам, не ознакомленным с электроинструментом или данными инструкциями, пользоваться электроинструментом. Электроинструменты представляют опасность в руках неопытных операторов.
10. Помните о соответствующем уходе за электроинструментом. Проверяйте точность совмещения и легкость перемещения подвижных деталей, целостность деталей и любых других элементов электроинструмента,

воздействующих на его работу. В случае любых повреждений сдайте электроинструмент в ремонт. Многие несчастные случаи являются следствием ненадлежащего технического ухода за электроинструментом.

11. Следите за остротой заточки и чистотой режущих инструментов. Надлежащий технический уход за режущими деталями позволяют избежать заклинивания и делает работу менее утомительной.
12. Используйте электроинструмент, режущие инструменты, насадки и т.п. в соответствии с данным Руководством и с учетом рабочих условий и характера выполняемых работ. Использование электроинструмента не по назначению может привести к опасным ситуациям.

Сервис

1. Ремонт устройства можно поручить исключительно квалифицированному персоналу сервисного центра. Используйте только оригинальные запасные части. Соблюдение этих правил дает гарантию на сохранение безопасности электроинструмента.

Дополнительные меры предосторожности для электрических лобзиков

- Держите руки подальше от зоны действия электролобзика. **Не кладите руки под обрабатываемый предмет.** Контакт с пилкой может грозить телесными повреждениями.
- Электроинструмент подводить к обрабатываемому предмету во включенном состоянии. В противном случае рабочий инструмент может заклинить в обрабатываемом предмете и привести к отдаче.
- Убедитесь в том, что во время резки подошва надежно прилегает к обрабатываемому предмету. Изогнутая пилка может сломаться или привести к отдаче.
- По окончании работы следует выключить электроинструмент. Удалите пилку из обрабатываемого предмета только после ее полной остановки. Благодаря этому можно избежать отдачи и безопасно отложить электроинструмент.
- Подождите, пока инструмент не окажется в полной неподвижности, прежде чем будет отложен на место. Рабочий инструмент может заклинить, приводя к потере контроля над электроинструментом.
- Используйте только неповрежденные и находящиеся в исправном состоянии пилки. Изогнутые или неострые пилки могут сломаться, отрицательно повлиять на линию резки и привести к отдаче. Перед каждым использованием электроинструмента убедитесь в том, что рабочие инструменты не имеют признаков повреждения.
- Запрещается останавливать пилку, оказывая боковое давление. Это может привести к повреждению или поломке пилки, или вызвать отдачу.
- Воспользуйтесь специальными детекторами, которые позволяют выявить скрытые электрические провода в рабочей зоне. Контакт с электрическими проводами может привести к пожару и поражению электрическим током. Повреждение газопровода может привести к взрыву. Повреждение водопровода

может привести к порче имущества или поражению электрическим током.

- **Защищайте обрабатываемые предметы. Никогда не держите обрабатываемого предмета в руках, на ногах и не опирайте его на тело.** Использование струбцины или других приспособлений для фиксации обрабатываемого предмета обеспечивает большую безопасность и устойчивость, чем держание его в руках. Нестабильное положение обрабатываемого предмета может привести к потере контроля над электроинструментом, а следовательно к телесным повреждениям.
- **Перед обработкой предмета убедитесь в том, что в нем нет никаких инородных предметов, таких как гвозди или винты.** В случае необходимости, удалите их.
- **Перед началом работы следует убедиться в том, что под обрабатываемым предметом находится свободное пространство,** чтобы пила не ударила в пол, рабочий стол и т. д.
- **Крепко держите электроинструмент, желательно обеими руками, и сохраняйте устойчивое положение тела.** Электроинструментом легче управлять обеими руками.
- **Встаньте с одной из сторон электроинструмента, но никогда по прямой линии до пилки или оси резки.**
- **Не режьте предметы большого размера.**
- **Не включайте электроинструмент без надобности и без нагрузки.**
- **Использование лобзика выше уровня плеч запрещается.**
- **Запрещается переносить электроинструмент во включенном состоянии.** Во время случайного контакта, рабочий инструмент может разорвать одежду и воткнуть в тело.
- **Нельзя удалять загрязнения и стружки из обрабатываемого предмета во время работы электроинструмента.**
- **Некоторые обрабатываемые материалы могут содержать токсичные химикаты. Следует избегать вдыхания пыли и контакта с кожей.**
- **Защитный экран не защищает оператора электроинструмента от пилки в нижней части рабочей зоны. Не извлекайте обрабатываемого предмета когда пила движется.**
- **Перед каждым использованием электроинструмента убедитесь в том, что защитный экран правильно закрыт. Нельзя приступать к работе, если защитный экран не перемещается свободно и не закрывается должным образом.**
- **Не используйте электроинструмент когда защитный экран открыт.**
- **При случайном падении электроинструмента защитный экран может быть поврежден.** Проверьте насколько свободно открывается и закрывается экран, а также прикасается ли он к пилке или другому элементу электроинструмента.
- **Если защитный экран имеет любые признаки повреждения, следует сдать электроинструмент в ремонт в авторизованный сервисный центр.**
- **Необходимо регулярно чистить защитный экран, на котором собираются пыль и другие загрязнения. Чтобы безопасно очистить защитный экран следует выключить устройство, отсоединить аккумулятор и удалить пилку.**
- **Необходимо регулярно чистить вентиляционные отверстия электроинструмента.** Вентилятор двигателя всасывает пыль в корпус электроинструмента, а чрезмерное накопление пыли создает электрический риск.
- **Используйте рабочие инструменты, рекомендованные производителем.** Использование любых других рабочих инструментов может создать риск повреждения тела и электроинструмента. Не каждый рабочий инструмент,

который можно присоединить к электроинструменту, обеспечивает безопасную работу. Рабочие инструменты должны соответствовать следующим критериям:

- **Номинальная рабочая скорость используемых рабочих инструментов должна быть по крайней мере равна максимальной рабочей скорости электроинструмента.** Использование инструментов, не приспособленных к работе с такой скоростью может привести к их разрыву и разброске.
- **Длина пилки должна соответствовать толщине обрабатываемого предмета.** Длина пилки должна быть достаточной, чтобы во всем диапазоне движения, проходить через обрабатываемый предмет. Несоответствующие размеры рабочих инструментов препятствуют правильному управлению и контролю над электроинструментом.
- **Хвостовик пилки должен соответствовать резьбе шпинделя лобзика.** Пилки, которые не соответствуют крепежным элементам электроинструмента не будут уравновешены, будут подвергаться чрезмерным вибрациям и вызывать потерю контроля над электроинструментом.

Отдача и соответствующие предупреждения

Отдача - это реакция электроинструмента на заклинивание или задевание движущегося инструмента. Задевание или заклинивание вызывает резкое торможение движущегося рабочего инструмента. Неконтролируемый электроинструмент отскочит в направлении, противоположном до направления движения рабочего инструмента.

Если, к примеру, пилка заклинила в обрабатываемом предмете, заглублена в поверхность материала кромка

пилки может заклинить и привести к ее выпаданию или отдаче. Рабочий инструмент может отскочить в сторону оператора или от него в зависимости от направления движения рабочего инструмента в месте заклинивания.

Отдача является результатом неправильного обращения с электроинструментом. Во избежание отдачи, примите приведенные ниже меры предосторожности.

- **Надежно удерживайте электроинструмент, тело и руки должны находиться в состоянии готовности в любой момент уменьшить силу отдачи.** Если электроинструмент укомплектован вспомогательной рукояткой обязательно пользуйтесь ей, чтобы сохранять как можно больший контроль над силой отдачи или реактивным моментом при пуске. При соблюдении мер предосторожности оператор электроинструмента может контролировать реактивный момент или силу отдачи.
- **Никогда не приближайте рук к движущимся рабочим инструментам.** При отдаче рабочий инструмент может повредить руку.
- **Избегайте нахождения в зоне предполагаемого движения рабочего инструмента в случае отдачи.** В следствие отдачи, электроинструмент движется в направлении, противоположном направлению хода пилки в месте заклинивания.
- **Будьте особо осторожны при обработке углов, острых кромок и т.п. Необходимо предотвращать столкновение с другими предметами и блокирование рабочих инструментов.** Движущийся рабочий инструмент более подвержен заклиниванию при обработке углов, острых кромок и при столкновении.

Правила безопасности для лазера



ПРЕДУПРЕЖДЕНИЕ! Риск травм!

- Попадание луча лазера в глаз может привести к необратимому повреждению глаза.
- Нельзя смотреть непосредственно в лазерный луч и направлять его на людей и животных.
- Нельзя направлять лазерный луч на светоотражающие поверхности.
- Следует выключить лазер, когда не пользуетесь электроинструментом и во время его транспортировки.
- Нельзя модифицировать лобзик с целью повышения мощности лазера.



ЛАЗЕРНОЕ ИЗЛУЧЕНИЕ! НЕЛЬЗЯ ВСМАТРИВАТЬСЯ В ЛАЗЕРНЫЙ ЛУЧ! ЛАЗЕРНОЕ ИЗДЕЛИЕ 2 КЛАССА

Длина волны (λ) = 650 нм; Оптическая сила <1 мВ

В соответствии со стандартом EN 60825-1:2014

Продукты, обозначенные этим предупреждением являются лазерными изделиями второго класса с длиной волны 635 – 670 нм в соответствии со стандартом DIN EN 60825-1:2014. Никогда не смотрите непосредственно в свет лазера, генерируемый такими изделиями.

Остальные риски

Даже если электроинструмент используется с соблюдением соответствующих правил техники безопасности, нельзя избежать некоторых рисков (остаточных). Риски, связанные с конструкцией электроинструмента:

- Повреждение легких в случае отсутствия защитной маски.
- Нарушение слуха в случае отсутствия защитных наушников.
- Ущерб здоровью, нанесенный в результате воздействия вибраций, если электроинструмент используется в течение длительного периода времени и не проводится его надлежащее техническое обслуживание и регулировка.
- Телесные повреждения и порча имущества вызванные лопнувшими деталями, внезапно выброшенными электроинструментом.



Предупреждение!

Во время работы с электроинструментом создается электромагнитное поле. Это поле в определенных обстоятельствах может нарушать работу активных или пассивных медицинских имплантатов. Чтобы снизить риск серьезных или смертельных телесных повреждений, лицам с медицинскими имплантатами, перед началом эксплуатации этого электроинструмента, рекомендуется проконсультироваться с врачом и обратиться к изготовителю имплантата.

ХАРАКТЕРИСТИКА ЭЛЕКТРОИНСТРУМЕНТА

Назначение

Настоящий лобзик предназначен для выполнения прямолинейной и криволинейной резки, а также резки под углом до 45°.

Используйте электроинструмент только по его назначению. Использование электроинструмента для других целей, отличных от предусмотренных настоящими правилами, является использованием электроинструмента не по назначению. За возникшие в результате неправильного использования шлифовальной машинки повреждения или травмы, ответственность несет оператор/владелец, а не производитель.

Технические характеристики

Мощность	850 Вт
Питание	230 – 240 V; 50 Hz
Длина кабеля питания	2 м
Количество оборотов холостого хода	До 3200 об/мин
Длина хода	18 мм
Наклонная резка под углом между	0-45°
Режущая способность в дереве	До 100 мм
Режущая способность в мягкой стали	До 10 мм
Режущая способность в алюминии	До 20 мм
Вес	2,1 кг
Комплект поставки	Имбусовый ключ, 1 пилка, переходник для внешнего пылеотводного устройства, руководство по эксплуатации
Уровень звукового давления (L_{PA})	86,7 dB(A); $K_{PA}=3$ dB(A)
Акустическая мощность (L_{WA})	97,7 dB(A); $K_{WA}=3$ dB(A)
Вибрации во время резки ДСП ($A_{н,В}$)	7,873 m/s ² ; $K=1,5$ m/s ²
Вибрации во время резки листового металла ($A_{н,М}$)	6,005 m/s ² ; $K=1,5$ m/s ²

Уровень вибраций

Уровень вибрации, указанный в данном руководстве, измеряется по стандартному методу тестирования в соответствии со стандартом EN 60745 и может использоваться для сравнения разных инструментов с целью предварительной оценки воздействия вибраций во время использования инструмента по назначению.

- Использование инструмента по непредусмотренному назначению или с аксессуарами, которые не подвергаются надлежащему уходу, может значительно повысить уровень воздействия.
- В период, когда инструмент включен или выключен, но не используется, уровень экспозиции может быть существенн. Защищайте себя от воздействия вибраций, соответствующим образом проводя техническое обслуживание инструмента и аксессуаров, сохраняя тепло рук и соответственно организуя работу. Защищайте себя от воздействия вибраций, соответствующим образом проводя техническое обслуживание инструмента и аксессуаров, сохраняя тепло рук и соответственно организуя работу.

ИСПОЛЬЗОВАНИЕ

Установка и удаление пилки

Внимание:

- Перед началом установки или извлечения пилки или любого другого действия при электроинструменте убедитесь в том, что электроинструмент выключен и отсоединен от источника питания.
- Во время замены пилки всегда надевайте защитные перчатки. Пилки очень остры и в контакте с кожей могут вызвать порезы.
- Перед установкой пилки, очистите пилку и зажим пилки. Из-за грязи невозможно надежно установить принадлежность.
- Используйте только пилки типа T, толщиной не больше чем 1,5 мм.
- Вид пилки должен соответствовать обрабатываемому материалу. Пилки, входящие в комплект, предназначены для резки дерева.

Чтобы правильно установить пилку:

- Поднимите защитный экран (8).
- Потяните рычаг зажима пилки вверх и удерживайте в таком положении.
- Вставьте пилку зубьями в направлении резки в держатель пилки в упор. Убедитесь в том, что задняя сторона пилки установилась на ролик.
- Отпустите рычаг. Убедитесь в том, что пилка зафиксирована надежно - потяните ее. Правильно установленную пилку нельзя извлечь таким способом.
- Опустите защитный экран.

ВНИМАНИЕ. Во время извлечения пилки соблюдайте особую осторожность, поскольку пилка может выскочить из держателя. Не оборачивайтесь в направлении пилки. Всегда крепко держите пилку.

Чтобы удалить пилку:

- Поднимите защитный экран.
- Потяните рычаг зажима пилки вверх и удерживайте в таком положении.
- Осторожно извлеките пилку.

Регулировка маятникового хода пилки

Маятниковый ход заключается в том, что пилка совершает вертикальные движения и одновременно производит маятниковые продольные колебания.

Переключатель регулировки маятникового хода имеет четыре настройки. Выбор правильной настройки зависит от вида резки и материала обрабатываемого предмета.

Низкая амплитуда маятникового хода обычно позволяет обеспечить чистый разрез (ровные края, без зазубрин).

Высшая амплитуда маятникового хода обычно позволяет обеспечить грубый быстрый разрез, а края обрабатываемого материала будут более неровными.

Положение	Материал	Вид резки	Материал
0	Маятниковый ход выключен. Пилка совершает движения вверх-вниз в прямой линии и производит ровный разрез.	Все виды резки	Мягкая сталь, нержавеющая сталь, листовой металл Пластмасса Чистые разрезы в мягкой древесине, фанере Керамические изделия
1	Низкая амплитуда маятникового хода.	Криволинейная резка	Мягкая сталь, алюминий Пластмасса Массив дерева, древесно-стружечная плита
2	Средняя амплитуда маятникового хода.	Прямой разрез (ручной)	Быстрый разрез мягкой стали, алюминия Пластика Грубый разрез в мягкой древесине, фанере
3	Высокая амплитуда маятникового хода. Пилка движется по эллипсу, обеспечивая более грубый разрез.	Прямой разрез (с направляющей планкой)	Быстрый разрез в мягкой древесине, фанере Материалы, нуждающиеся в быстром и грубом разрезе.

Примечание: Если во время резки вы обнаружите, что выбранная настройка маятникового хода вызывает слишком агрессивный разрез, можно изменить настройку, во время работы устройства.

Регулировка угла резки

Подошва лобзика может откидываться вправо и влево под максимальным углом 45°, что позволяет выполнять наклонные разрезы. Чтобы настроить угол резки:

- С помощью имбусового ключа ослабьте два винта, находящиеся на внутренней части подошвы. Переместить подошву немного назад, так, чтобы она могла свободно передвигаться.

- Используйте шкалу, расположенную на подошве, для настройки нужного угла.
- Переместите подошву в нужное положение, а затем вперед, чтобы выступ оказался между зубьями.
- Затяните винты.

Регулировка частоты ходов

Используйте регулятор частоты вращения, чтобы установить нужную скорость резки. Выбирайте частоту ходов в зависимости от материала обрабатываемого предмета.

Пылеотсасывание

В состав комплекта поставки электроинструмента входит переходник, который позволяет установить внешнее пылеотсасывающее устройство. Для этого следует вставить переходник до упора в отверстие подошвы, в нижней части электроинструмента. Затем сдвиньте переключатель функции пылеотсасывания назад.

ВНИМАНИЕ. Не используйте функцию пылеотсасывания во время резки металла. Опилки металла могут привести к возгоранию остатков древесной пыли.

Включение и выключение электроинструмента

- Нажмите включатель (6), чтобы включить электроинструмент.
- Отпустите включатель (6), чтобы остановить электроинструмент.

Фиксация включателя для постоянной работы

Функция фиксации включателя для постоянной работы дает возможность оператору непрерывно работать лобзиком без необходимости все время нажимать включатель. Это функция полезна особенно тогда, когда электроинструмент используется в течение длительного времени.

Чтобы воспользоваться фиксацией включателя, нажмите включатель и одновременно сдвиньте фиксатор включателя до упора влево или вправо. Отпустите включатель. Чтобы отпустить фиксатор для постоянной работы повторно нажмите и отпустите включатель.

Включение и выключение лазера

Убедитесь в том, что лазерный луч падает на прочный предмет без светоотражающих поверхностей, т.е. дерево или крашенные, но шероховатые поверхности. Например ясный, блестящий, а значит отражающий свет листовой металл не является поверхностью, подходящей для работы с использованием лазера, поскольку лазерный луч может отражаться от ней и попасть в сторону оператора.

Свет лазера следует включить только тогда, когда электроинструмент находится на обрабатываемом предмете.

Чтобы включить лазер, нажмите включатель лазера (4). Чтобы выключить лазер, повторно нажмите включатель лазера.

1. Убедитесь в том, что линия резки проходит через обрабатываемый предмет.
2. Установите нужный угол резки.
3. Подключите электроинструмент к розетке электросети и включите его, нажимая включатель.
4. После того, как пилка достигнет максимальной частоты вращения (после около 2 секунд), установите лобзик на обрабатываемый предмет.
5. Установите свет лазера на отметке, нанесенной на обрабатываемый предмет и медленно перемещайте удерживаемый обеими руками лобзик вперед, следя за тем, чтобы лазерный луч не спускался с маркировки.
6. После окончания резки, выключите лазер, электроинструмент и отключите его от источника питания.

РЕЗКА МЕТАЛЛА

- Перед резкой металлических предметов **ВСЕГДА** прикрепите их.
- Будьте особенно осторожны, перемещайте электроинструмент вперед очень медленно. Применяйте более низкую частоту вращения. Не поворачивайте, не перекашивайте и не нажимайте пилку.
- Для резки металла используйте соответствующие охлаждающие/смазочные средства. Систематически наносите смазочное средство на пилку или обрабатываемый предмет, снижая температуру пилки.
- Если во время резки лобзик подпрыгивает или выполняет резкие движения, следует заменить пилку на такую, которая обладает мелкими зубьями.
- Если во время резки мягкого металла пилка забьется его опилками, следует заменить пилку на такую, которая обладает более крупными зубьями.
- Для облегчения резки стали, можете смазать пилку восковым карандашом или маслом для бензопил.
- Рекомендуется поместить тонкий металл между двумя кусками дерева или прикрепить его к одному куску дерева (дерево сверху, на металле). Линия резки или узор следует нанести на верхний кусок дерева.
- Во время резки алюминия, например профилей или угольников, обрабатываемый предмет следует по мере возможности зафиксировать в тисках и резать вблизи тисков.
- Во время резки труб диаметром больше, чем длина пилки, следует сначала надрезать стенку трубы, а затем ввести пилку в выполненный разрез и в процессе резки поворачивать трубу.

ТЕХНИЧЕСКОЕ ОБСЛУЖИВАНИЕ



Перед проведением работ по техническому обслуживанию и чистке всегда выключайте электроинструмент и отсоединяйте его от источника питания.

Регулярно очищайте корпус электроинструмента с помощью мягкой ткани, желательно после каждого использования. Следите за тем, чтобы в вентиляционных отверстиях не концентрировались пыль и загрязнения. Очищать пилку (помните

также о держателе пилки) кистью или сжатым воздухом. Устойчивые загрязнения удаляйте с помощью мягкой ткани, смоченной в мыльном растворе. Не используйте никаких растворителей, в том числе бензина, спирта, аммиака и т.п. Такие химические вещества приведут к повреждению пластмассовых элементов.

После завершения работы очистите электроинструмент. Храните электроинструмент, руководство по эксплуатации и аксессуары в оригинальной упаковке. Храните электроинструмент в чистом, сухом месте, защищенном от влаги и вне досягаемости детей. Нельзя хранить электроинструменты в среде, где температура падает ниже 0°C. Убедитесь в том, что во время хранения на электроинструменте не находятся никакие предметы.

Инструмент и руководство по эксплуатации могут быть изменены. Технические характеристики могут быть изменены без предварительного уведомления.



Россия

Надлежащий способ утилизации продукта

(изношенное электрическое и электронное оборудование)



Маркировка, находящаяся на продукте или в касающихся его текстах, указывает на то, что по

истечении срока эксплуатации устройство не следует выбрасывать вместе с другими отходами домашнего хозяйства. Чтобы избежать вредного влияния на окружающую среду и здоровье людей вследствие неконтролируемого удаления отходов, просим отделить продукт от отходов иного типа и отправить его на повторную переработку с целью способствования и поддержки повторного использования материальных ресурсов в качестве постоянной практики. В целях получения информации о месте и способе безопасной для окружающей среды повторной переработки этого продукта индивидуальные пользователи должны обратиться в пункт розничной торговли, где они приобрели этот продукт, или в органы местной администрации. Корпоративные пользователи должны обратиться к своему поставщику и проверить условия договора купли-продажи. Продукт не следует утилизировать вместе с другими коммерческими отходами.

Изготовлено в КН Р для «LECHPOL ELECTRONICS Sp. z o.o. Sp.k.», ul. Garwolińska 1, 08-400 Miętno.

BEZPEČNOSTNÉ POKYNY









Prečítajte si priložené bezpečnostné varovania, doplnkové bezpečnostné varovania a pokyny. Nedodržovanie bezpečnostných varovaní a pokynov môže mať za následok zásah elektrickým prúdom, vznik požiaru a/alebo vážnu ujmu na zdraví.

Všetky bezpečnostné varovania a pokyny si odložte na neskoršie použitie.

Výraz „elektrické náradie“, ktorý sa používa v tejto príručke, sa vzťahuje na elektrické náradie poháňané elektrickou energiou zo siete (s napájacím káblom) a na elektrické náradie napájané z batérií (bez napájacieho kábla).

Symboly (Vysvetlenie symbolov na náradí)

	Prečítajte si používateľskú príručku.
	Vypovedá o riziku ujmy na zdraví, usmrtenia a poškodenia náradia v prípade nedodržovania pokynov v tejto príručke.
	Riziko zásahu elektrickým prúdom.
	Elektronicky nastaviteľné otáčky.
	Otáčanie doľava/doprava.
	Len na použitie v interiéri.
	V prípade poruchy transformátor nie je nebezpečný.
	Zariadenie triedy II - dvojité izolácia - nevyžaduje si uzemnenú zástrčku.
	Nevystavujte náradie extrémnym teplotám (príliš vysokým alebo príliš nízkym). Chráňte pred priamym slnečným žiarením.
	Nevystavujte atmosférickým podmienkam. Nepoužívajte vo vlhkom prostredí.
	Používajte osobné ochranné prostriedky: respirátor, chrániče sluchu a ochranné okuliare.
	Používajte ochranné rukavice a bezpečnostnú obuv.
	Udržujte telo mimo pohyblivých častí elektrického náradia.
	Zabezpečte, aby deti, iné osoby a zvieratá boli v bezpečnej vzdialenosti od elektrického náradia a pracoviska.

	<p>Pred vykonaním údržby, čistením, alebo ak náradie nepoužívate, odpojte ho od zdroja napájania. Ak bol napájací kábel počas používania poškodený, odpojte napájací kábel sieťovej nabíjačky. Uchopte a ťahajte za zástrčku, nikdy neťahajte za kábel.</p>
	<p>Výrobok nelikvidujte v nevhodných kontajneroch.</p>
	<p>Separovaný zber pre lítium-iónovú batériu.</p>
	<p>Produkt je v súlade s platnými bezpečnostnými štandardmi obsiahnutými v európskych smerniciach.</p>
	<p>Nebezpečenstvo výbuchu! Chráňte batériu pred zdrojmi tepla a ohňom. Batériu nevhadzujte do ohňa. Nepodpaľujte.</p>
	<p>Batériu nevhadzujte do vody.</p>
	<p>Maximálna teplota: 40°C/45°C. Batériu nabíjajte vždy pri teplote od +10°C do +40°C.</p>

Všeobecné bezpečnostné predpisy pre elektrické náradie

- Udržujte pracovisko čisté a dostatočne osvetlené.** Neporiadok na pracovisku a neosvetlený pracovný priestor môže byť zdrojom úrazu.
- Nepoužívajte toto elektrické náradie vo výbušnom prostredí, v ktorom sa nachádzajú napr. horľavé kvapaliny, plyny, alebo prach.** Pri prevádzke náradia sa vytvárajú iskry, ktoré môžu spôsobiť vznietenie.
- Pri používaní elektrického náradia zaistíte, aby sa deti a iné osoby nachádzali v bezpečnej vzdialenosti.** Nepozornosť a rozptýlenie pri práci môže mať za následok stratu ovládania nad elektrickým náradím.

Deti by nemali obsluhovať toto elektrické náradie.

Nedovoľte deťom hrať sa s týmto elektrickým náradím.

Elektrická bezpečnosť

Pred pripojením elektrického náradia skontrolujte, či sa napätie uvedené na štítku zhoduje s napätím vašej elektrickej siete.

- Zástrčka elektrického náradia musí pasovať do zásuvky. Zástrčku nikdy nezamieňajte. Nepoužívajte zásuvkové adaptéry v prípade použitia elektrického náradia s ochranným uzemnením.** Nezmenené zástrčky a im zodpovedajúce zásuvky znižujú riziko úrazu elektrickým prúdom.
- Zabráňte pri práci kontaktu s uzemnenými povrchmi, ako sú rúry, ohrievače, sporáky a chladničky.** Riziko úrazu elektrickým prúdom je väčšie, ak je telo používateľa uzemnené.

- 3. Elektrické náradie chráňte pred dažďom a vlhkosťou.** Vniknutie vody do elektrického náradia zvyšuje riziko úrazu elektrickým prúdom.
- 4. Nikdy neprenášajte elektrické náradie držaním za kábel, ani za náradie nevesajte; taktiež neodpájajte zo zásuvky ťahaním za kábel. Kábel chráňte pred vysokými teplotami, udržiajte mimo dosahu oleja, ostrých hrán a pohyblivých častí náradia.** Poškodené alebo zapletené káble zvyšujú riziko úrazu elektrickým prúdom.
- 5. V prípade využívania elektrického náradia vonku použite predlžovací kábel určený na vonkajšie použitie.** Použitím správneho predlžovacieho kábla sa znižuje riziko úrazu elektrickým prúdom.
- 6. Ak je nevyhnutné použiť elektrické náradie vo vlhkom prostredí, zabezpečte ochranu prúdovým chráničom (RCD).** Použitie prúdového chrániča znižuje riziko úrazu elektrickým prúdom.

Bezpečnosť osôb

- 1. Pri používaní elektrického náradia dbajte na opatrnosť a každú činnosť vykonávajte pozorne a s rozvahou. Náradie nepoužívajte, ak ste unavení, pod vplyvom omamných látok, alkoholu, alebo liekov.** Chvilka nepozornosti pri práci s elektrickým náradím môže viesť k vážnym zraneniam.
- 2. Používajte osobné ochranné prostriedky. Vždy noste ochranné okuliare.** Ochranná výbava použitá za správnych podmienok, ako napr. respirátor proti prachu, obuv s protišmykovou podrážkou, ochranná prilba, či chrániče sluchu znižujú riziko zranenia.
- 3. Zabráňte neúmyselnému a náhodnému spusteniu elektrického náradia. Pred pripojením k zdroju napájania a/alebo akumulátora, uchytením, alebo prenesením náradia sa uistite, že je vypnuté.** Držanie prsta na vypínači počas prenášania elektrického náradia, alebo pri pripojení do elektrickej zásuvky môže spôsobiť zranenie.
- 4. Pred zapnutím elektrického náradia z neho odstráňte prídavné nástavce, alebo kľúč.** Nástavce alebo kľúč nachádzajúci sa v pohyblivých častiach náradia môže spôsobiť zranenie.
- 5. Vyhnite sa počas prevádzky neprirodzeným pracovným polohám. Udržujte stabilnú polohu a zachovajte rovnováhu.** Tým sa zabezpečí lepšia kontrola nad elektrickým náradím v neočakávaných situáciách.
- 6. Pri práci s elektrickým náradím dbajte na to, aby ste boli vhodne oblečení. Nenoste voľné oblečenie a šperky. Uistite sa, že vlasy, odev a rukavice sú mimo pohyblivých častí náradia.** Voľný odev, šperky, náramky alebo dlhé vlasy môžu byť namotané na pohyblivé časti.
- 7. Ak je možné pripojiť k elektrickému náradiu externé odsávacie zariadenie, skontrolujte, či je správne pripojené a či bude použité vhodným spôsobom.** Použitie zariadenia na odsávanie prachu môže znížiť riziká spojené s nežiaducim prachom.

Správne použitie a prevádzka elektrického náradia

- 1. Elektrické náradie nepreťažujte. Používajte iba elektrické náradie určené pre dané vykonanie prác.** So správne zvoleným elektrickým náradím sa pracuje lepšie a bezpečnejšie.
- 2. Počas prevádzky nenechávajte náradie bez dozoru.**
- 3. Použite prídavnú(é) rukoväť(te) , ak je(sú) súčasťou náradia. Strata kontroly nad náradím môže spôsobiť zranenie.**

4. **Udržujte rukoväte náradia čisté, suché, bez znečistení, masntôt a tukov.**
5. **Počas práce držte náradie za izolované úchytné plochy, pretože sa rezný nástroj môže dostať do kontaktu so skrytým elektrickým vedením, alebo s napájacím káblom elektrického náradia.** Priamy kontakt rezného nástroja s káblom pod napätím môže spôsobiť, že neizolované kovové časti náradia budú pod napätím a týmto môže dôjsť u používateľa k úrazu elektrickým prúdom.
6. **Ak spínač nefunguje správne, ihneď prestaňte elektrické náradie používať.** Elektrické náradie, ktoré sa nedá zapnúť ani vypnúť je nebezpečné a mali by ste ho dať opraviť.
7. **Pred samotným nastavením náradia, výmene príslušenstva, alebo ukončení používania, odpojte elektrické náradie od zdroja napájania a/alebo odpojte akumulátor.** Vyššie uvedené opatrenia môžu zabrániť náhodnému zapnutiu elektrického náradia.
8. **Toto zariadenie nesmú obsluhovať deti vo veku do 8 rokov a osoby so zníženými fyzickými, zmyslovými alebo duševnými schopnosťami, rovnako ako osoby, ktoré nemajú vedomosti a skúsenosti potrebné na prevádzku zariadenia; s výnimkou ak bude zabezpečený dohľad a poučenie týkajúce sa používania spotrebiča bezpečným spôsobom a oboznámenie sa s možnými rizikami.**
9. **Elektrické náradie uchovávajte mimo dosahu detí a nedovoľte, aby ho obsluhovali osoby, ktoré s ním nie sú oboznámené a nepoznajú nižšie uvedené pokyny.** Elektrické náradie je nebezpečné pre osoby, ktoré s ním nie sú oboznámené.
10. **Elektrické náradie pravidelne kontrolujte ; či pohyblivé časti pracujú správne, či nie sú zablokované, popraskané, alebo inak poškodené, čo by mohlo negatívne ovplyvniť jeho funkčnosť. V prípade akéhokoľvek poškodenia nechajte náradie opraviť.** Mnoho nehôd vzniká v dôsledku nesprávnej údržby elektrického náradia.
11. **Dbajte na správnu ostrosť a čistotu rezných nástrojov.** Správne udržiavané rezné nástroje sú ľahšie ovládateľné a pravdepodobnosť zaseknutia je oveľa menšia.
12. **Elektrické náradie, príslušenstvo, pomocné náradie atď. používajte v súlade s nasledujúcimi pokynmi, berúc do úvahy podmienky a typ vykonávanej činnosti.** Použitie elektrického náradia na práce, ktoré nie sú v súlade s ich určením, môže viesť k nebezpečným situáciám.

Servis

1. **Opravu elektrického náradia zverte kvalifikovanému servisnému technikovi a používajte iba originálne náhradné diely.** Týmto bude zaručená bezpečnosť elektrického náradia.

Doplnkové bezpečnostné predpisy pre priamočiaru pílu

- **Držte ruky v bezpečnej vzdialenosti od miesta rezu.** Nevkladajte ruky pod obrábaný predmet. Pri kontakte s pílovým listom hrozí riziko poranenia.
- **Pred priložením elektrického náradia k obrábanému predmetu ho zapnite.** V opačnom prípade sa môže pracovný nástroj zaseknúť v obrobku a spôsobiť spätný ráz.
- **Uistite sa, aby počas rezu klznica bezpečne priliehala k obrábanému predmetu.** Skrivený pílový list sa môže zlomiť alebo spôsobiť spätný ráz.
- **Po ukončení prác elektrické náradie vyčistite. Pílový list vyťahnite z obrobku až po úplnom zastavení.** Vďaka tomu je možné zabrániť spätnému rázu a elektrické náradie bezpečne odložiť.

- **Pred uložením náradia sa uistite, že je v kľude, bez pohybu.** Pracovný nástroj sa môže zaseknúť, čo môže spôsobiť stratu kontroly nad samotným elektrickým náradím.
- **Používajte len nepoškodené a bezchybné pílové listy.** Ohnuté alebo tupé pílové listy sa môžu zlomiť, mať negatívny vplyv na reznú líniu a spôsobiť spätný ráz. Pred každým použitím elektrického náradia skontrolujte, či pracovné nástroje nemajú žiadne známky poškodenia.
- **Nezastavujte pílový list použitím bočného tlaku.** Pílový list sa môže poškodiť, zlomiť, alebo spôsobiť spätný ráz.
- **Použite vhodný detektor na zistenie, či sa v obrábanom priestore nenachádzajú skryté elektrické rozvody a iné siete.** Kontakt s elektrickým vedením môže spôsobiť požiar a úraz elektrickým prúdom. Poškodenie plynovodu môže spôsobiť výbuch. Prepichnutie vodovodného potrubia môže viesť k poškodeniu majetku a úrazu elektrickým prúdom.
- **Zabezpečte obrábaný predmet. Nikdy nedržte obrobok v rukách, na nohách ani neopierajte o telo.** Umiestnenie obrobku v upínacom zariadení alebo zveráku poskytuje väčšiu bezpečnosť a stabilitu, než držanie v rukách. Nestabilná poloha obrobku môže viesť k strate kontroly nad samotným náradím a následnému zraneniu.
- **Pred začatím práce sa uistite, že obrábaný predmet neobsahuje žiadne prekážky, ako sú klince a skrutki.** Ak je to potrebné, odstráňte ich.
- **Pred začatím práce sa uistite, že pod obrobkom je voľný priestor,** aby pílový list nenarazil do podlahy, pracovný stôl atď.
- **Elektrické náradie držte pevne, ak je to možné, oboma rukami a udržiajte stabilnú polohu.** Elektrické náradie je najjednoduchšie ovládať oboma rukami.
- **Postavte sa na jednu zo strán náradia, ale nikdy v priamej línii k pílovému listu, alebo osi rezu.**
- **Nerežte príliš veľké predmety.**
- **Nespúšťajte elektrické náradie naprázdno a bez zaťaženia.**
- **Nepoužívajte priamočiaru pílu nad úrovňou ramien.**
- **Neprenášajte elektrické náradie, ak je zapnuté.** Pri náhodnom kontakte môže pracovný nástroj roztrhnúť odev a zarezať sa do tela.
- **Pri práci s elektrickým náradím neodstraňujte nečistoty a triesky z obrábaného predmetu.**
- **Niektoré spracované materiály môžu obsahovať toxické chemikálie. Zabráňte vdýchnutiu prachu a kontaktu s pokožkou.**
- **Ochranný kryt nechráni pred pílovým listom osoby obsluhujúce náradie v dolnej časti pracovného priestoru. Nevyberajte obrobok, ak je pílový list ešte v pohybe.**
- **Pred každým použitím náradia skontrolujte, či je kryt proti odskakovaniu triesok správne nasadený. Nepokúšajte sa začať pracovať, ak sa kryt nepohybuje voľne a nezatvorí sa správne.**
- **Elektrické náradie nepoužívajte, ak je kryt otvorený.**
- **Ak dôjde k prípadnému pádu elektrického náradia, môže sa kryt poškodiť.** Skontrolujte, či sa kryt voľne otvára a zatvára, alebo či sa nedotýka pílového listu a inej časti náradia.
- **Ak kryt vykazuje akékoľvek známky poškodenia, obráťte sa na autorizovaný servis, kde vám závalu odstráni.**
- **Kryt pravidelne čistite, pretože sa na ňom usádza prach a iné nečistoty. Pre bezpečné vyčistenie krytu zariadenie vypnite, odpojte akumulátor a demontujte pílový list.**
- **Vetracie otvory elektrického náradia pravidelne čistite.** Ventilátor motora nasáva prach do vnútra náradia a nadmerné nahromadenie prachu predstavuje elektrické nebezpečenstvo.

- **Používajte len pracovné nástroje odporúčané výrobcom.** Používanie akýchkoľvek iných pracovných nástrojov môže predstavovať riziko poranenia tela a poškodenia náradia. Nie každý pracovný nástroj, ktorý sa dá k náradiu primontovať, aj zaručuje bezpečnú prevádzku. Musia spĺňať špecifické podmienky:
 - **Menovitá prevádzková rýchlosť používaných pracovných nástrojov musí byť minimálne rovnaká, ako maximálna prevádzková rýchlosť elektrického náradia.** Použitie nástrojov, ktoré nie sú prispôbené takej rýchlosti, môže spôsobiť ich zlomenie a následné vymrštenie.
 - **Dĺžka pílového listu musí zodpovedať hrúbke obrábaného predmetu.** Dĺžka čepele by mala byť dostatočná na to, aby prešla obrobkom v celom rozsahu pohybu. Nesprávne rozmery pracovného nástroja sťažujú ovládanie a kontrolu nad elektrickým náradím.
 - **Pílový list musí pasovať do úchytu vretena píly.** Tie pílové listy, ktoré nie sú vhodné pre upevňovacie prvky náradia, nebudú vyvážené, spôsobia nadmerné vibrácie a tým aj stratu kontroly nad elektrickým náradím.

Spätný ráz a s tým spojené výstrahy

Spätný ráz je náhlou reakciou elektrického náradia na zovretie alebo zaseknutie otáčajúceho sa nástroja. Zovretie alebo zaseknutie spôsobuje rýchle zablokovanie rotujúceho príslušenstva. Nekontrolované náradie bude preto odrazené v opačnom smere, než je smer otáčania pracovného nástroja.

Napríklad, ak sa pílový list zablokuje, alebo uviazne v obrábanom predmete, ponorená časť čepele do materiálu sa môže zablokovať a spôsobiť vypadnutie alebo spôsobiť spätný ráz. Pílový list môže vyskočiť (smerom k obsluhu alebo od obsluhy) v závislosti od smeru pohybu listu v bode, kde došlo k jeho zovretiu.

K spätnému rázu dochádza v dôsledku nesprávneho použitia, alebo nesprávnych pracovných postupov a prevádzkových podmienok. Spätnému rázu môžete zabrániť dodržiavaním nižšie uvedených opatrení:

- **Držte náradie stále pevne a majte postoj a ruky v takej polohe, aby ste boli stále pripravení kompenzovať sily spätného rázu. Vždy používajte prídavnú rukoväť, ak je vo vybavení náradia, aby bola zaručená maximálna ovládateľnosť pri spätnom ráze alebo pri momentových reakciách pri zapnutí náradia.** Používateľ náradia môže zvládať momentové reakcie alebo sily spätného rázu, ak sú vykonávané správne opatrenia.
- **Nikdy nekladajte ruky do blízkosti rotujúceho príslušenstva.** Pracovný nástroj môže v prípade spätného rázu poraniť vaše ruky.
- **Nezaujímajte taký postoj, keď vás môže pohyb náradia pri spätnom ráze zasiahnuť.** Spätný ráz vymršť náradie v opačnom smere, než je smer otáčania pílového listu v mieste zovretia.
- **Zvláštnu pozornosť venujte pri práci v rohoch, práci s ostrými hranami a pod. Vyhýbajte sa poskakovaniu a hrubému prítlaku na pracovný nástroj.** Rohy, ostré hrany alebo kmitanie majú tendenciu zachytávať rotujúce príslušenstvo, čo môže spôsobiť stratu kontroly nad náradím, alebo spätný ráz.

Bezpečnostné predpisy týkajúce sa lasera



VÝSTRAHA! Nebezpečenstvo poranenia!

- Pohľad do laserového svetla môže natrvalo poškodiť váš zrak.
- Nepozerajte sa priamo do laserového lúča, ani ho nesmerujte na ľudí a zvieratá.
- Nesmerujte laserový lúč na povrchy odrážajúce svetlo.
- Ak elektrické náradie nepoužívate, alebo ho prenášate, laser vypnite.
- Z dôvodu zvýšenia výkonu lasera priamočiaru pílu neupravujte.



LASEROVÉ ŽIARENIE! NEPOZERAJTE PRIAMO DO LASEROVÉHO LÚČA! LASEROVÉ ZARIADENIE TRIEDY 2

Vlnová dĺžka (λ) = 650 nm; PO <1 mW

V súlade s normou EN 60825-1:2014

Výrobky označené týmto varovaním sú laserové zariadenia triedy 2 s vlnovou dĺžkou 635 – 670 nm v súlade s normou DIN EN 60825-1:2014. Nikdy sa nepozerajte priamo do laserového lúča vyžarovaného takýmito výrobkami.

Reziduálne riziká

Ani v prípade, ak sa elektrické náradie používa podľa pokynov, nie je možné eliminovať všetky zvyškové rizikové faktory. Nasledujúce nebezpečenstvá sa týkajú konštrukcie elektrického náradia:

- Poškodenie pľúc, ak nepoužívate respirátor.
- Poškodenie sluchu v prípade nepoužívania chráničov sluchu.
- Poškodenie zdravia spôsobené vibračnými emisiami elektrického náradia hrozí v prípade, ak sa náradie používa počas dlhých časových období, nie je riadne udržiavané a nepodrobuje sa údržbe.
- Ublíženie na zdraví a škody na majetku môžu byť spôsobené vymrštenými kusmi zlomeného príslušenstva.



Varovanie!

Toto elektrické náradie vytvára počas prevádzky elektromagnetické pole. Toto pole môže za istých okolností rušiť aktívne alebo pasívne lekárske implantáty. V záujme zníženia rizika vážnych a smrteľných zranení odporúčame sa osobám s lekáskymi implantátmi pred zahájením používania náradia poradiť s ošetrojúcim lekárom, alebo výrobcom implantátu.

INFORMÁCIE O ELEKTRICKOM NÁRADÍ

Ciel'ové použitie

Táto priamočiara píla je určená na rovné a zakrivené rezy a skosenia pod uhlom do 45°.

Elektrické náradie používajte iba na určený účel. Každé iné použitie, ktoré sa líši s použitím uvedeným v tomto návode, považuje sa za použitie v rozpore s určením a nesie so sebou značné riziko úrazu. Za takto vzniknuté škody alebo zranenia, vyplývajúce z nesprávneho použitia je zodpovedný užívateľ / prevádzkovateľ a nie výrobca.

Technické špecifikácie

Príkion	850 W
Napájanie	230 – 240 V; 50 Hz
Dĺžka prívodného kábla	2 m
Počet kmitov bez záťaže	Do 3200 /min.
Výška zdvihu	18 mm
Nastavenie uhla základne	0-45°
Hĺbka rezu v dreve	Do 100 mm
Hĺbka rezu v mäkkej oceli	Do 10 mm
Hĺbka rezu v hliníku	Do 20 mm
Hmotnosť	2,1 kg
Obsah balenia	Imbusový kľúč, 1 pílový list, adaptér pre externé odsávanie, návod na použitie
Hladina akustického tlaku L_{PA}	86,7 dB(A); $K_{PA}=3$ dB(A)
Hladina akustického výkonu L_{WA}	97,7 dB(A); $K_{WA}=3$ dB(A)
Vibrácie pri rezaní drevotriesky ($A_{h,B}$)	7,873 m/s ² ; $K=1,5$ m/s ²
Vibrácie pri rezaní plechu ($A_{h,M}$)	6,005 m/s ² ; $K=1,5$ m/s ²

Hladina vibrácií

Hladina vibračných emisií uvádzaná v tejto užívateľskej príručke bola nameraná podľa štandardizovaného testu definovaného v štandarde EN 60745 a môže sa použiť na porovnanie jedného náradia s druhým a ako predbežné hodnotenie vibrácií pri používaní náradia na uvádzané účely.

- Používanie náradia na rôzne účely alebo s rôznym či nevhodne udržiavaným príslušenstvom môže výrazne zvýšiť hladinu expozície.
- Obdobia, keď je náradie vypnuté, alebo ak je zapnuté ale sa nepoužíva (bez pracovného úkonu), môžu výrazne znížiť hladinu expozície. Chráňte sa pred účinkami vibrácií, pravidelne ošetrujte náradie i príslušenstvo, udržiavajte ruky v teple a prácu správne organizujte.

PREVÁDZKA

Montáž a výmena pílového listu

Poznámky:

- Pred montážou, výmenou pílového listu a každou inou činnosťou na elektrickom náradí sa uistite, že je náradie vypnuté a odpojené od napájania.
- Pri výmene čepele používajte ochranné rukavice. Pílový list je veľmi ostrý a môže pri kontakte s pokožkou spôsobiť rezné rany.
- Pred montážou očistite pílový list a držiak listu. Nečistota má negatívny vplyv na bezpečné uchytenie.
- Používajte iba pílové listy typu T s maximálnou hrúbkou 1,5 mm.
- Typ pílového listu by mal byť vhodný pre daný typ obrábaného materiálu. Pílový list, ktoré sú súčasťou balenia, sú určené na rezanie dreva.

Pre správnu montáž pílového listu:

- Zdvihnite kryt proti odsakovaniu triesok (8).
- Potiahnite páčku úchytu pílového listu nahor a držte ju v tejto polohe.
- Zasuňte pílový list zubami v smere rezu do držiaka pílového listu až na doraz. Uistite sa, že sa chrbát listu nachádza v drážke vodiaceho valčeka.
- Uvoľnite páčku. Uchopením a potiahnutím zaň sa uistite, že bol list správne nainštalovaný. Správne pripojený pílový list by sa nemal dať vytiahnuť.
- Spustite kryt.

POZOR! Počas vyberania pílového listu buďte zvlášť opatrní, pretože list môže z úchytu vyskočiť. Neotáčajte sa smerom k pílovému listu. List stále držte pevne.

Vybratie pílového listu:

- Zdvihnite kryt proti odsakovaniu triesok.
- Potiahnite páčku úchytu pílového listu nahor a držte ju v tejto polohe.
- Opatrne vytiahnite pílový list.

Nastavenie výkyvného pohybu pílového listu

Výkyvný pohyb spočíva v tom, že list sa pohybuje smerom hore a dole a súčasne kolísavým pohybom dopredu a dozadu.

Prepínač regulácie výkyvného pohybu má štyri úrovne. Výber správneho nastavenia závisí od typu rezu a materiálu obrábaného predmetu.

Nízky stupeň nastavenia výkyvného pohybu zvyčajne umožňuje dosiahnuť jemný čistý rez (hladké okraje, bez štiepenia).

Nastavenie väčšieho výkyvného pohybu umožňuje dosiahnuť hrubý a rýchly rez, kde hrany obrobku budú viac rozstrapkané.

Poloha	Pohyb listu	Druh rezu	Materiál
0	Výkyvný pohyb vypnutý. Pílový list sa pohybuje smerom hore a dole v priamom smere, čo zaisťuje čistý rez.	Všetky druhy rezov	Mäkká oceľ; nerezová oceľ, plech, Plast Čistý rez do mäkkého dreva, preglejky Keramické výrobky
1	Nízky stupeň výkyvného pohybu.	Krivočiary rez	Mäkká oceľ, hliník Plast Masívne drevo, drevotrieska
2	Stredný stupeň výkyvného pohybu.	Priamy rez (ručne)	Rýchle rezanie mäkkej ocele, hliník Plast Hrubé rezanie mäkkého dreva, preglejky
3	Vysoký stupeň výkyvného pohybu. Pílový list sa pohybuje elipsovito, čo umožňuje hrubší rez.	Priamy rez (z príloženým pravítkom)	Rýchle rezanie mäkkého dreva, preglejky Materiály, kde je potrebné rýchle a hrubé rezanie.

Poznámka: Ak počas rezania zistíte, že zvolené nastavenie výkyvného pohybu spôsobuje agresívny rez, je možné zmeniť nastavenie počas prevádzky zariadenia.

Nastavenie uhla rezu

Vodiacu pätku môžete vyklápať doprava a doľava maximálne pod uhlom 45°, čo umožňuje vykonávať skosený rez. Nastavenie požadovaného rezného uhla:

- Pomocou imbusového kľúča uvoľnite dve skrutky nachádzajúce sa na vnútornej strane pätky. Potiahnite vodiace sane mierne dozadu tak, aby sa mohli voľne pohybovať.
- Pomocou stupnice vyznačenej na základovej doske nastavte požadovaný uhol.
- Zasuňte vodiace sane do požadovanej polohy a následne dopredu tak, aby bol výstupok medzi zubami.
- Uťahnite skrutky.

Nastavenie počtu kmitov

Pomocou regulátora počtu zdvihov nastavte požadovanú rýchlosť rezania (počet zdvihov). Rýchlosť kmitov prispôsobte materiálu obrábaného predmetu.

Odsávanie prachu

Súčasťou balenia elektrického náradia je adaptér, ktorý umožňuje pripojiť externé odsávacie zariadenie. Ak ho chcete pripojiť, vložte adaptér do otvoru v základovej doske pod spodkom náradia. Následne prepnite spínač funkcie odsávania prachu dozadu.

POZNÁMKA. Pri rezaní kovu nepoužívajte funkciu odsávania prachu. Kovové piliny môžu zapáliť zvyšky drevených pilín.

Zapnutie a vypnutie zariadenie

- Stlačením spínača (6) elektrické náradie zapnete.
- Uvoľnením spínača (6) elektrické náradie vypnete.

Blokovanie spínača nepretržitej prevádzky

Funkcia blokovania spínača nepretržitej prevádzky umožňuje užívateľovi mať počas práce nepretržite zapnuté náradie bez toho, aby musel mať po celý čas zatlačený spínač. Táto funkcia je obzvlášť užitočná, ak sa náradie používa dlhší čas.

Pre uzamknutie spínača stlačte spínač a súčasne presuňte blokovanie spínača úplne vľavo alebo vpravo. Potom hlavný spínač uvoľnite.

Ak chcete funkciu blokovania zrušiť, opäť stlačte a uvoľnite hlavný spínač.

Zapnutie a vypnutie lasera

Uistite sa, že laserový lúč dopadá na stabilný predmet bez povrchov odrážajúcich svetlo, to znamená drevo, maľované, drsné povrchy sú akceptovateľné. Napr. svetlý, lesklý plech s povrchom odrážajúcim svetlo nie je vhodný pre prácu s laserom, pretože sa laserový lúč môže odraziť a dopadnúť na užívateľa.

Laserové svetlo zapnite až vtedy, ak je elektrické náradie na obrábanom predmete.

Pre zapnutie lasera stlačte vypínač lasera (4). Ak chcete laser vypnúť, opäť stlačte vypínač lasera.

- Uistite sa, či je zaznačená rezná línia na obrábanom predmete.
- Nastavte požadovaný rezný uhol.
- Pripojte náradie do elektrickej zásuvky a stlačením spínača ho zapnite.
- Po dosiahnutí maximálnych otáčok pílového listu (po cca. 2 sekundách), priložte pílu k obrobku.
- Nastavte laserový lúč na predtým vyznačenú značku a pomaly pílu presúvajte držiak oboma rukami dopredu, dávajte pozor, aby sa laserový lúč nevychýlil zo značky.
- Po ukončení rezania vypnite laser, elektrické náradie a odpojte ho od napájania.

REZANIE KOVU

- Pri rezaní kovových predmetov ich VŽDY predtým upevnite.
- Buďte veľmi opatrní, elektrické náradie presúvajte dopredu veľmi pomaly. Používajte nižšie otáčky. Pílový list nevytáčajte, neohýbajte, nepreťažujte, ani naň nevyvíjajte príliš silný tlak.
- Na rezanie kovu používajte vhodné chladiace/mazacie prípravky. V pravidelných intervaloch nanášajte mazivo na pílový list, alebo obrobok, čím znížite teplotu pílového listu.
- Ak počas rezania píla poskakuje, alebo vykonáva náhle zmeny pohybu, vymeňte pílový list za list s jemnejšími zubami.

- Ak sa počas rezania mäkkého materiálu pílový list zablokuje, vymeňte ho za list s väčšími zubami.
- Aby sa uľahčilo rezanie ocele, môžete pílový list namazať pastelkou, alebo olejom na píly.
- Tenký kov sa pri rezaní odporúča umiestniť medzi dva kusy dreva, alebo pripevniť k jednému kusu dreva (drevo na vrchu, na kove). Rezná línia, alebo vzor by potom mal byť vyznačený na hornom kuse dreva.
- Pri rezaní hliníka, napr. profilov a rohových listů ich upnite vo zveráku a režeť čo najbližšie pri čelustiach.
- Rezanie rúry s priemerom väčším ako je dĺžka pílového listu najprv narežte stenu rúry, potom vložte pílový list do rezu a počas rezania rúrou otáčajte dookola.

ÚDRŽBA



Pred čistením a údržbou elektrické náradie vždy vypnite a odpojte ho od napájania.

Pravidelne čistite kryt elektrického náradia mäkkou handričkou, podľa možností po každom použití. Uistite sa, že vetracie otvory neobsahujú prach a nečistoty. Pílový list (pamätajte na držiak pílového listu) čistite štetcom alebo stlačeným vzduchom. Odolné nečistoty odstráňte jemnou tkaninou navlhčenou v mydlovej vode. Nepoužívajte rozpúšťadlá ako benzín, alkohol, amoniak atď. Takéto chemikálie môžu poškodiť plastové časti.

Pred uskladnením náradie vyčistite. Uchovávajte ho spolu s návodom na použitie a príslušenstvom v originálnom balení. Elektrické náradie skladujte na čistom, suchom, chránenom pred vlhkosťou mieste a mimo dosahu detí. Neuskladňujte náradie na miestach s okolitou teplotou pod 0°C. Uistite sa, že počas uskladnenia sa na elektrickom náradí nenachádzajú žiadne predmety.

Na tomto výrobku a v tomto návode môžu byť vykonávané zmeny. Technické parametre môžu byť zmenené bez predchádzajúceho upozornenia.



Slovensko

Správna likvidácia tohto produktu

(O odpade z elektronických zariadení a ich príslušenstva)



Li-ion



(Platí v Európskej únii a v ostatných európskych krajinách so systémom triedeného odpadu) Toto označenie na výrobku alebo v dokumentácii znamená, že by nemal byť likvidovaný s inými domácimi zariadeniami po skončení svojho funkčného obdobia. Aby sa zabránilo možnému znečisteniu životného prostredia alebo poškodeniu ľudského zdravia nekontrolovanou likvidáciou odpadu, oddel'te ich prosíme od ďalších typov odpadov a recyklujte ich zodpovedne a podporte opätovné využitie materiálnych zdrojov. Domáci spotrebiteľ by sa mali informovať u predajcu kde tento výrobok zakúpili ako ho správne recyklovať alebo kde by ho mohli odovzdať k recyklácii. Priemyselní používatelia by mali kontaktovať svojho dodávateľa a preveriť podmienky kúpnej zmluvy. Tento výrobok by sa nemal miešať s inými komerčnými produktmi, určenými na likvidáciu.

Vyrobené v Číne pre LECHPOL ELECTRONICS Sp. z o.o. Sp.k., ul. Garwolińska 1, 08-400 Miętno.

Rebel
TOOLS

www.rebelelectro.com